



## A Hora da Mudança



Catálogo, revista e conhecimento!



Sessão:

## Aprenda com eles!

Entrevista com 2 empresários de C. Visual e do ramo Textil



## A Importância de viajar

Quais benefícios do ponto de vista de um empresário que já visitou cerca de 19 países.



Dicas:

Contábeis  
Jurídicas  
Administrativas

e muito mais...



# introdução:

## Porque da Revista Bannerjet?

Embora pouca gente saiba, essa é na verdade a segunda edição que realizamos, a motivação e inspiração veio da experiência que o Marden, sócio proprietário da empresa teve nos Estados Unidos, mesmo na era da informática e as facilidades de apresentar seu conteúdo em um Web Site, existiam empresas do setor naquele país que produziam com uma certa frequência suas próprias revistas, onde mantinham sempre sua linha de produtos atualizada dentro da mesma.

Também há estudos que parte dos consumidores ainda tem dificuldade de achar os produtos que querem comprar on-line, pois são estilos de navegação e separações difíceis para algumas pessoas.

## O foco é no cliente!

Esse formato nós permitimos que o cliente final tenha apenas 2 ações, movimento para frente ou para trás, talvez para cima e para baixo dependendo da posição de sua tela em busca da informação necessária, trazendo um conforto diferente e merecido.

A quantidade de produtos em nosso portfólio também aumentou nos últimos anos, fazendo com que até nossos clientes não saibam tudo o que podemos oferecer a eles.

Essa foi uma das formas que idealizamos para facilitar a jornada de compra.

# transparência nos preços!

## Como saberei os preços de tudo?

Em um segundo momento disponibilizaremos em uma lista de preços on-line o preço condizente com o Item visto na Revista, essa conexão virá do nosso Software ERP BJ Control que controla nossa empresa.

Vocês terão acesso livre de todos os preços, 100% atualizados instantaneamente assim como a disponibilidade do produto naquele exato momento.

Veja um exemplo abaixo:

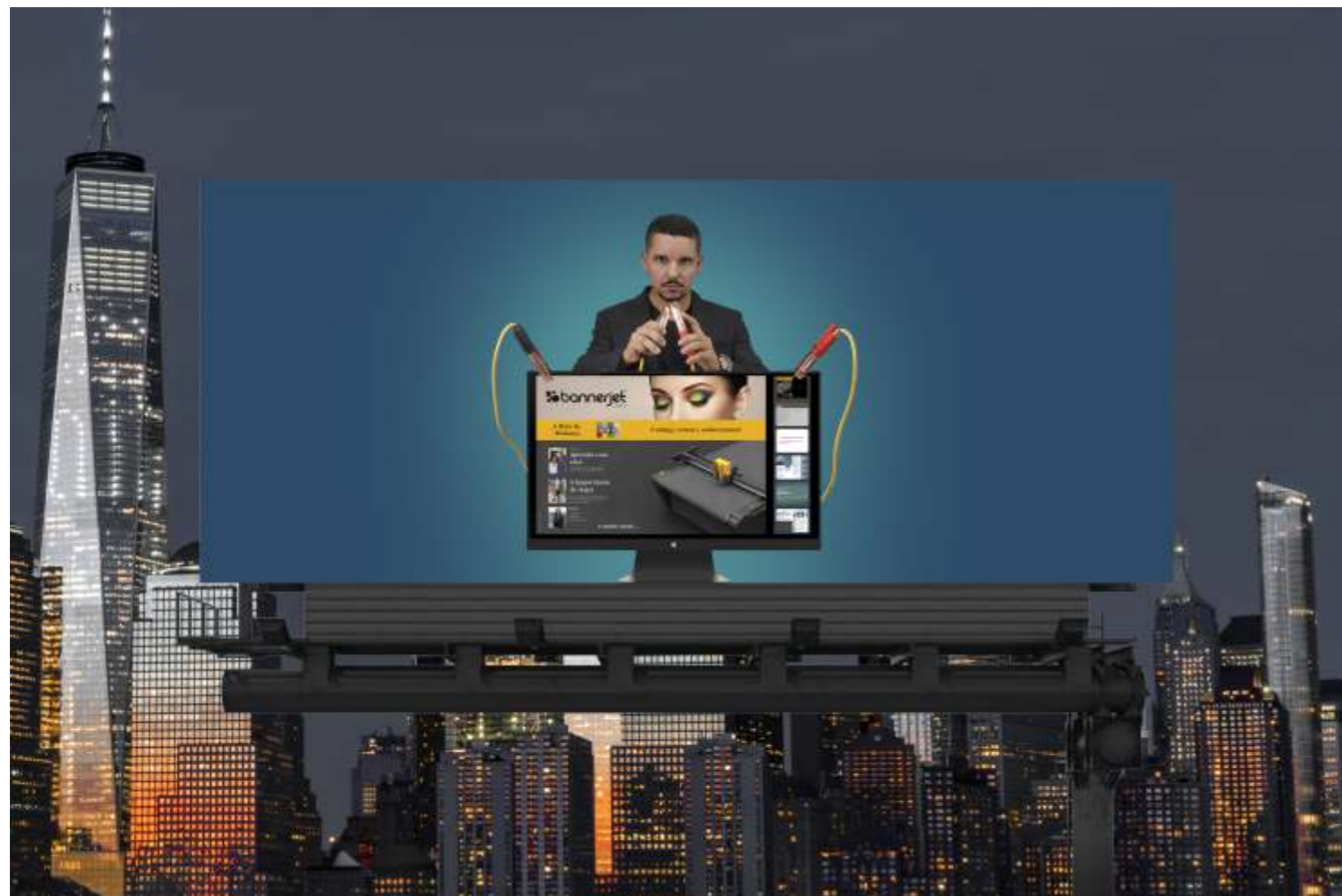

## Tutorial

identifique qual item de seu interesse:

Item A1

digite aqui e tenha o preço desejado:



Bannerjet Magazine  
Arquivo PDF ou On line



Lista de preço On Line  
Link interativo na internet

# conteúdo

- 02 Apresentação do projeto
- 05 Aprendenda com eles ( Gabriel da Arrisca C.V.)
- 07 Máquinas para películas
- 09 Plotters de recorte
- 17 Aprenda com eles ( Gustavo e Viviane - VAD)
- 19 Laminadoras
- 23 Tudo sobre nossas impressoras DTF Textil
- 27 Dica da contabilidade
- 29 Ninacut Mesas de Corte
- 34 BJ Control - “A ferramenta do sucesso”
- 38 Alujet - Suprimentos rígidos
- 42 Dicas Jurídicas
- 44 Impressoras UV Bannerjet



- 50 Impressoras Eco Solvente
- 55 Comunicação visual pelo mundo
- 58 Linha de tintas
- 61 Nobreak On Line
- 63 Cabeças de impressão

1ª Edição

Cliente

---



Sessão:

# APRENDA COM ELES!

**Gabriel Pereira**

Arrisca Comunicação  
Visual  
Ambientação Corporativa,  
Premiações  
e Quadros Decorativos

## Como e quando surgiu a sua empresa?

Durante 7 anos trabalhei como produtor gráfico na empresa do meu pai, Arrisca Encadernações. Atendendo o mercado de papelaria fina e produção de livros personalizados para artistas e TCC de faculdade.

Com grande vontade de expandir horizontes para o mercado de grandes formatos, fundamos a Arrisca Comunicação Visual, com o intuito de atender demandas que já apareciam para nós na gráfica.

## Quantos anos no ramo?

17 anos.

## Como foi seu início?

Quando comecei no mercado de comunicação visual, quase não havia compartilhamento de informações na internet. Então literalmente "aprendi na raça" errando muito, passando por diversos problemas por conta de falta de informações e aprendendo com a vivência.

Pelo fato de vir do mercado gráfico, pensei que seria fácil, mas é um cenário completamente diferente. Os primeiros anos foram mais sofridos, depois de 3 anos o negócio começou dar tração e não paramos de crescer até hoje.

## Quando foi e como foi a virada de chave?

A virada de chave foi a soma de 3 visões cruciais para o sucesso do negócio:

- Entendemos que não dá pra atender todo mundo. Quanto mais nichado, melhor.
- Velocidade
- Posicionamento na internet.

## Onde pretende chegar?

Sonhos e metas da empresa. Hoje atuamos em 3 nichos diferentes, cada um com uma comunicação específica para o tipo de cliente. A intenção é aumentar este número para 10 setores do mercado. E chegar em um faturamento de no mínimo 8 dígitos anuais com boa margem de lucro, pois faturamento não é tudo.

## Qual seu conselho para os iniciantes ou pessoas que estão estagnadas no setor?

5 dicas simples e super básicas que podem fazer qualquer negócio decolar:

- 1 – Nicho e subnicho. Exemplo: Empresa especializada em rótulos. Subnicho: Rótulos para bebidas
- 2 – Posicionamento digital (redes sociais / site). Não tenha vergonha de câmeras.
- 3 - Velocidade: Agilidade no atendimento somado com perspicácia.
- 4 – Networking / Benchmarking: Vá em feiras do setor, seja interessante antes de ser interessado.
- 5 – Se importe com as pessoas.

Arrisca Comunicação Visual  
R. Cerro Corá, 2384 – Vila Romana – São Paulo – SP  
Whatsapp (11)98715-1824

Arrisca é cliente:

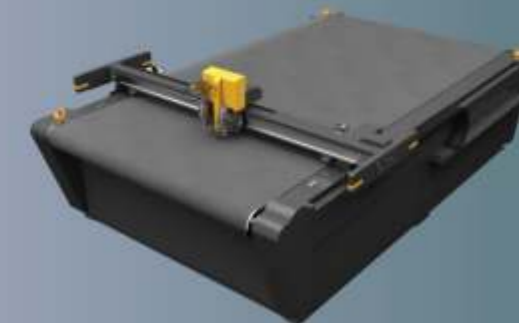

Ninacut 2516



Laminadora Bannerjet



Bannerjet Flatbed 90x60

Máquinas para  
Películas

---



Item CCP



Pro

Item CCL



light

## SIMPLES, PRÁTICA E RÁPIDA!

Com uma estrutura robusta e elegante a Celcut, e a Celcut Light vão proporcionar a praticidade de ter todos os modelos do mercado a mão, assim você não vai mais precisar manter milhares de películas em estoque.

## COMO A CELCUT VAI TE AJUDAR!

### Tecnologia própria, fabricada em OEM na China



#### ECONOMIZE ESPAÇO

Com um design planejado no minimalismo, nossa plotter poderá ficar em qualquer ambiente, mesmo com espaço reduzido.



#### SOFTWARE INTEGRADO

Sistema de software "Built in", direto na tela sem necessidade de conexão ao celular ou computador.



#### ALTA PRECISÃO

Nossa tecnologia conta com uma precisão milimétrica, feita para não errar nunca no corte.



#### PACK COM 4 MIL MODELOS

Sistema já conta com 4 mil modelos na memória, sendo para corte de películas para videogames, tablets, smart watches e celulares.



#### LANÇAMENTOS INCLUSOS

Todos os novos modelos serão atualizados a cada lançamento do firmware através de nossa rede.



#### CLOUD APP'S POWERFULLO

sistema conta com uma completa infraestrutura na nuvem, podendo ser atualizado e acessado a qualquer momento.



#### WIKI COMPLETA

Possuímos uma wiki completa com várias dicas de como usar, precificar e alavancar suas vendas, inclusive um incrível material de apoio para ajudar seu negócio.



#### BACKUPS & RESTAURAÇÃO

Nossos servidores possuem sistema de backups e restaurações, assim seu software nunca ficará desatualizado ou com erro.

Clique no ícone e assista o vídeo de demonstração!!

## FILMES PROTETORES E PELÍCULAS PARA TODOS OS TIPOS DE CELULARES E TABLETS

Item PA3A



Item PA3ABL



Item PA5A



Item PTC4A



## A MÁQUINA QUE CORTA PELÍCULAS E LHE DÁ CHANCE DE ALTOS LUCROS!



### INTERFACE INTUITIVA

Com um pack de 4 mil modelos na memória você vai poder fazer películas para celulares de todas as principais marcas e modelos do mercado, sempre atualizadas. Produza películas para máquinas fotográficas profissionais das mais variadas marcas. Aquele risco na tela do game, nunca mais será motivo para dor de cabeça. Proteja seu smartwatch de qualquer modelo e marca com nosso banco de películas.



### ALTA TRANSPARÊNCIA

Não distorce as cores do aparelho e mantém a qualidade tanto em alta luminosidade quanto baixa.

### PERFEITA PARA TELA INFINITA

Devido a maleabilidade do produto nossos filmes são perfeitos para celulares com tecnologia infinity screen (bordas arredondadas), sem danificar ou deixar pontas como películas em vidro, que podem quebrar e machucar o operador.

### TECNOLOGIA SUSTENTÁVEL

Desenvolvida com a melhor da nano tecnologia do mercado, as películas de hidrogel Celcut possuem o selo empresa verde.

Plotter de  
Corte

---

# Campro Craft



Item C1640

39cm

Item C1660

60cm

Escolha o tamanho certo pra você!

39 cm

60 cm

- » Leitura automática de marcas
- » 3 Níveis de pressão dos roletes
- » Wi-Fi, USB, e Pen Drive para ler arquivos
- » 128 megas de memória
- » Pressão de até 800 gramas
- » Velocidade de 700mms
- » Software SignMaster Incluso
- » Consumo de 100w
- » Plugin do Corel disponível
- » Peso: 10kg
- » Embalagem 70x32x28cm
- » Garantia de 1 ano

- » Leitura automática de marcas
- » 3 Níveis de pressão dos roletes
- » Wi-Fi, USB, e Pen Drive para ler arquivos
- » 128 megas de memória
- » Pressão de até 800 gramas
- » Velocidade de 700mms
- » Software SignMaster Incluso
- » Consumo de 100w
- » Plugin do Corel disponível
- » Peso: 14kg
- » Embalagem 100x32x28xcm
- » Garantia de 1 ano



Software SIGN MASTER



WIFI



Touch Screen



Leitor QR code



LASER

Item LASER

Ferramenta laser para gravação em acrílico, madeira, couro e EVA. Contendo potência de saída de 2.5W e comprimento de onda de 450 nm. Vida útil do laser é de 10.000h. Produto vendido separadamente.

## Artesanato ao máximo!

Com o melhor custo x benefício do mercado de plotters de recorte, a Plotter de Recorte Bannercut Campro Craft veio para deixar as concorrentes para trás com o seu sistema de leitura das marcas de registro feitos por câmera altamente precisa.



# CAMPRO



Item C24

## Tecnologia que fala...

Indicada para você que está iniciando no ramo de comunicação visual ou quer produzir personalizados com maiores dimensões, esta Plotter tem a tecnologia e a velocidade suficiente para iniciar em grande estilo.

Única com sistema de câmera que possibilita leitura em todos materiais independente do brilho, cor ou gramatura. Área de corte de 60 cm com capacidade de leitura de QR code, painel Touch Screen, sistema de leitura por câmeras, área de corte otimizada, agulha precisa com App Android, e tudo com a máxima velocidade no WI-FI.



WIFI

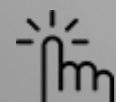

Touch Screen



Leitor QR code



## Leitura Por Câmera

Utilizando da melhor tecnologia do mercado, toda a linha Campro possui em seu sistema a leitura por câmera, facilitando e tornando ainda mais preciso o corte.

## ESPECIFICAÇÕES

Modelo	Bannercut Campro Light
Largura Máxima de Corte	60 cm
Força Máxima	800g
Tipo de Leitura	Câmera
Velocidade	700 mm/s
Software	Sign Master Basic
Wi-Fi	Sim
Fonte de Alimentação	24v 1.5 ah
Potência	100w
Motor	Passo a Passo
Memória do Processador	128 mb
Tamanho	100x32x28 cm
Peso	25 kg

Acompanha Software  
SIGN MASTER



## Conexões

A BannerCut Campro Light, possui conexão por Usb, Bluetooth e WI-FI de máxima velocidade. Sendo praticamente perfeita para ser utilizada em uma mesa ou sobre seu pedestal.



LINHA PROFISSIONAL

# CAMPRO



item D24  
item D48  
item V24  
item V48  
item V60

60cm  
120cm

- » Leitura automática de marcas
- » 3 Níveis de pressão dos roletes
- » Suporte para recorte ou recorte e vinco
- » 128 megas de memória
- » Pressão de até 2000 gramas
- » Velocidade de 700mms
- » Software SignMaster Incluso
- » Consumo de 100w
- » Plugin do Corel disponível
- » Peso: 18/16kg
- » Embalagem 1000x360x388
- » Garantia de 1 ano

- » Leitura automática de marcas
- » 3 Níveis de pressão dos roletes
- » Suporte para recorte ou recorte e vinco
- » 128 megas de memória
- » Pressão de até 2000 gramas
- » Velocidade de 700mms
- » Software SignMaster Incluso
- » Consumo de 100w
- » Plugin do Corel disponível
- » Peso: 39/37kg
- » Embalagem 1620x360x388
- » Garantia de 1 ano

- 150cm
- » Leitura automática de marcas
  - » 3 Níveis de pressão dos roletes
  - » Wi-Fi, USB, e Pen Drive para ler arquivos
  - » 128 megas de memória
  - » Pressão de até 2000 gramas
  - » Velocidade de 700mms
  - » Software SignMaster Incluso
  - » Consumo de 100w
  - » Plugin do Corel disponível
  - » Peso: 42/40kg
  - » Embalagem 1820x360x388
  - » Garantia de 1 ano



## Mais que uma Plotter!

A BannerCut Campro® Profissional é um marco no mercado de comunicação visual, com tecnologia de ponta, força superior a todas as concorrentes, velocidade de 700 mm/s e área de corte de até 1.5 metros. Ela foi projetada para suportar todos os materiais, horas de trabalho contínuos e exaustantes turnos, forjada para quem precisa do máximo sempre, se você quer superar seus limites, seja bem vindo ao mundo dos profissionais!

## Tecnologia

Sua tecnologia segue os melhores padrões mundiais, conta com sistema de leitura por câmera, capacidade de reconhecimento em apenas 0.1 segundo. Ganhe tempo para fazer o que realmente é importante, não precisa mais ficar ajustando para iniciar, são dois cliques e pronto.

## Design Inovador



O PRÓXIMO NÍVEL NA SUA COMUNICAÇÃO VISUAL

Clique no ícone e veja o vídeo demonstrativo



LINHA PROFISSIONAL

# CAMPRO LABEL *Servo*



## Estrutura

A Bannercut Campro Label é uma plotter de recorte com uma base com bailarinas (eixos movimentadores) que são ativados e desativados por sensores que acionam os comandos por um placa mãe que envia os sinais para os motores frontais e traseiros, fazendo tanto o trabalho de desenrolar a bobina quanto enrolar na parte frontal.



Acompanha Software  
SIGN MASTER BASIC\*

- » Leitura automática de marcas
- » 3 Níveis de pressão dos roletes
- » Wi-Fi, USB, e Pen Drive para ler arquivos
- » 128 megas de memória
- » Pressão de até 2000 gramas
- » Velocidade de 1050mms
- » Software SignMaster Incluso
- » Consumo de 100w
- » Plugin do Corel disponível
- » Peso: 18/16kg
- » Embalagem 100x360x388
- » Garantia de 1 ano



WIFI



Touch Screen



Leitor QR code

## Uma ferramenta eficiente para o corte e esqueletamento de rótulos.

A Bannercut Campro® Label Indicada para pequenas e médias tiragens de rótulos é uma plotter de recorte com uma base com bailarinas ( eixos movimentadores ) ativados e desativados por sensores que acionam os comandos por um placa mãe que envia os sinais para os motores frontas e traseiro, que faz o trabalho de desenrolar a bobina tanto quanto enrola na parte frontal. Funciona muito bem em conjunto com impressoras digitais de rótulos como as adaptações de impressoras OCE como a Anytronics e a Versa, além de atender outras impressoras de rótulos como Durst, Xeikon, HP Indigo, Dilli entre outras.

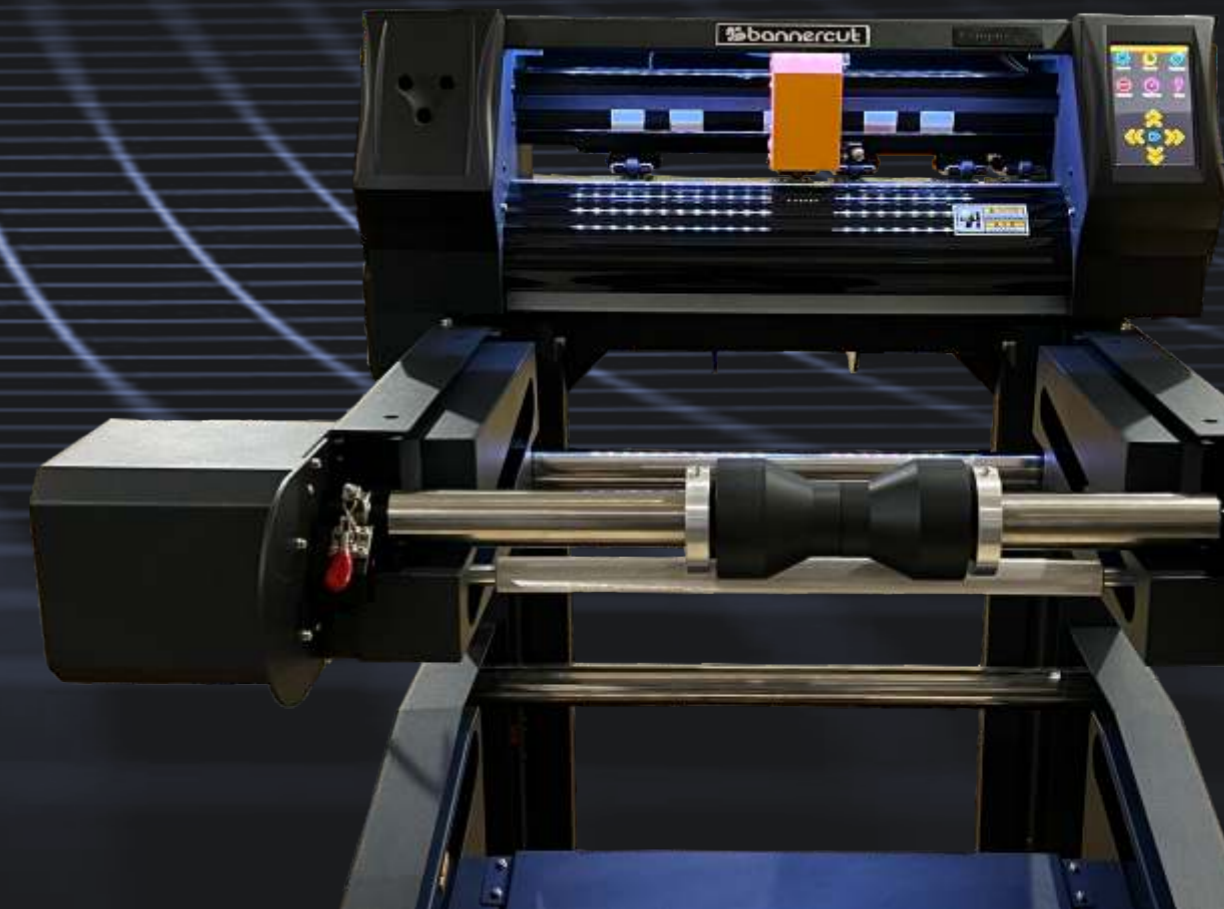

LINHA PROFISSIONAL

# CAMPRO

## Servo



WIFI



Touch Screen



Leitor QR code

## Um verdadeiro foguete!!!



Utilizando a melhor tecnologia já desenvolvida para plotters de recorte as BannerCut CamPro Servo são líderes em desempenho. Brutalidade e agilidade em seu DNA ela possui 2.000g de força de corte, conta com uma estrutura robusta que toda BannerCut possui e a velocidade incrível de 1.050mm/s. Com design inovador ela possui suporte para guardar as suas ferramentas de trabalho como canhão de agulha, ferramenta de vinco, ferramenta de gravação. Como sempre contanto com a melhor acessibilidade ela possui painel touch screen com ícones personalizados e alta sensibilidade ao toque. Comunicação é o que não falta, nela você consegue se conectar por Wi-fi, Cabo e até mesmo USB. A única com garantia de 15 meses e kit rebobinador para automatizar ainda mais a sua produção.

### ESPECIFICAÇÕES - BANNERCUT CAMPRO SERVO

Modelo	Sv24 60cm	Sv48 120m	Sv60 150cm
Largura Máx de Corte	60 cm	120 cm	150 cm
Força Máxima	2.000 g	2.000 g	2.000 g
Tipo de Leitura	Câmera	Câmera	Câmera
Velocidade	1.050 mm/s	1.050 mm/s	1.050 mm/s
Painel	Touch Scream	Touch Scream	Touch Scream
Software	Sign Master Basic	Sign Master Basic	Sign Master Basic
wi-fi	Sim	Sim	Sim
Cabo	Sim	Sim	Sim
Potência	100 w	100 w	100 w
Motor	Servo	Servo	Servo
Memória do Processador	128 mb	128 mb	128 mb
Tamanho	101*35*40 cm	162*120*40 cm	198*110*40 cm
Peso	35 kg	50 kg	50 kg
Garantia	15 meses	15 meses	15 meses



Item Sv24

60cm



Item Sv48

120cm



Item Sv48

150cm

Assista um vídeo exclusivo do funcionamento da Campro Servo Clique no ícone abaixo

Clique para ir ao youtube



# Campro A3 *Light*



Item A3L

## O menor custo para aumentar a produção da sua gráfica!

Revolucionando o mercado de plotter de recorte para gráfica rápida, a Plotter de Recorte BannerCut CamPro A3 Light possui sistema de leitura das marcas de registro feitos por câmera altamente precisa, com velocidade de até 600 mm/s e 2.000 g de força. Inovadora com seu sistema de comunicação via Wi-fi e também via USB e Cabo. Painel Touch Screen de alta sensibilidade com seu menu todo em Português. Acompanha com o melhor e mais completo software, o Sign Master Basic. Com sua estrutura robusta e com visual inovador. Garantia de 1 ano.

Compacta e um "Foguete" na hora de produzir  
Clique no Ícone para ver o vídeo



- Capacidade de carregamento de até 100 folhas.
- Velocidade de até 600mms.
- Super silenciosa.
- Para clientes super exigentes e com alta demanda.
- Leitura de QR Code.
- Software SignMaster ou CameraCut.
- Assistência Bannerjet
- Garantia de 1 ano.

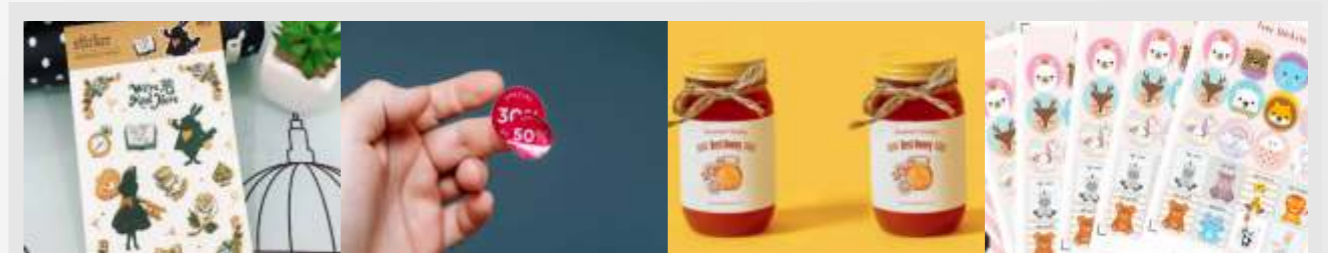

WIFI

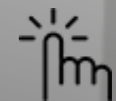

Touch Screen

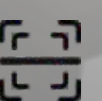

Leitor QR code

# Campro *Servo*

A3+

## A Solução Para Sua Gráfica Rápida

O lançamento da Bannercut Campro A3+ - Servo, veio para completar nosso portfólio de plotters de mesa para meio corte de folhas impressas digitalmente em impressoras laser e jato de tinta. Agora temos o mais completo Portfólio para essa função.



WIFI

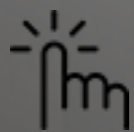

Touch Screen

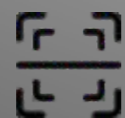

Leitor QR code

“Um canhão de velocidade”



Clique no Ícone para ver o vídeo



- Capacidade de carregamento de até 200 folhas.
- Velocidade de até 1200mms.
- Super silenciosa.
- Para clientes super exigentes e com alta demanda.
- Leitura de QR Code.
- Software SignMaster ou CameraCut.
- Assistência Bannerjet
- Garantia de 1 ano.

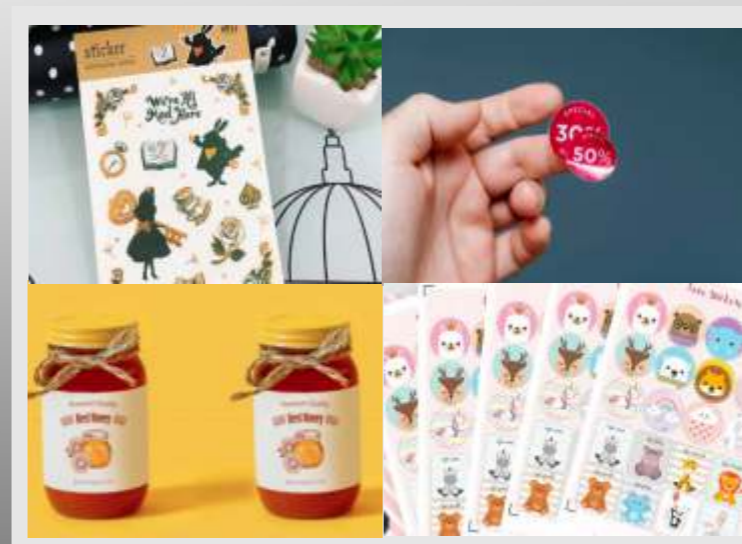

Acompanha Software  
SIGN MASTER



Cliente

---



Sessão:

# APRENDA COM ELES!

Gustavo Rebagliati  
Viviana Asens

Conheça:

VAD comunicação visual  
Uniformes - brindes - gráfica

## Um pouco da nossa história

Nossa história começou há mais de 20 anos na Argentina. Depois de nos mudarmos para o Brasil e ainda trabalhando à distância com a Argentina, decidimos abrir um negócio aqui como uma iniciativa para suprir de forma mais completa as necessidades da região, pois a oferta existente era bastante insuficiente e os habitantes de Bombinhas compraram os produtos fora da cidade. Unificando os conhecimentos adquiridos em nossos campos ao longo dos anos, nasceu a VAD.

## Da Argentina para o Brasil!

## Os desafios

Nosso início foi difícil, principalmente por causa da língua. Embora tivéssemos a experiência, não conhecíamos os nomes, materiais e qualidades aqui no Brasil, por isso foi um longo caminho para encontrar os fornecedores certos. Ganhar o respeito dos locais por esses estrangeiros que estavam com uma nova empresa na região era outro desafio. Demonstrar que realmente sabíamos o que estávamos fazendo e que éramos confiáveis é difícil em uma comunidade fechada com poucos habitantes. Pouco a pouco fomos adquirindo a maquinaria certa, pois começamos com quase nada e terceirizamos a maioria dos produtos. É aí que apareceu em nossas vidas a Bannerjet!

## Quando tudo mudou

A mudança veio quando começamos a fabricar camisetas de 100% de sublimação integral em tecido dry. Não tínhamos concorrência, pois o fornecedor mais próximo estava a 30 km de distância e fora da península. Fizemos um produto inovador de muito boa qualidade, o que nos levou à recomendação de cada cliente. A resposta do público nos surpreendeu e percebemos a necessidade de fornecer não apenas comunicação visual para a região, mas também uniformes. Sempre foi muito importante cumprir os prazos e a qualidade dos produtos, inovando a cada passo, desde o projeto até a tecnologia dos insumos e máquinas utilizadas em todos os processos de produção. Isto nos ajudou a ganhar o respeito de nossos clientes, e assim crescemos muito rápido e nos tornamos bem conhecidos apesar de não estarmos localizados em uma área puramente comercial. Gradualmente o crescimento nos obrigou a usar um sistema de gestão (BJ CONTROL) para organizar a produção e todos os processos envolvidos.

## Mudanças em breve

O próximo passo, que acontecerá em breve, é mudar a empresa para uma sala maior e melhor localizada, o que nos trará mais clientes e nos permitirá dividir a empresa em comunicação visual, gráfica e brindes, por um lado, e uniformes, por outro, e assim focar melhor em cada nicho.

VAD é cliente:



BJ Control - Sistema ERP



Texjet Light 30cm



Bannercut Campro 1,20m



Bannerjet Dx6

Laminadoras

---



A Termolaminadora Bannerjet A3 possui largura máxima de 35cm ela conta com sistema rolo a rolo com cilindro de silicone que possibilita laminar com temperatura de até 180°C. Possui sensor automático para laminação em folhas com espessura máxima da laminação é de até 1,2mm e velocidade padrão de 80cm/minuto. Conta também com sistema de segurança por sensor e também pelo botão de segunda.



**Ficha Técnica**

Modelo	FY-350DL
Espessura Máxima De Laminação	1,2mm
Material Do Rolo	Silicone para alta temperatura
Temperatura Máxima	180°C
Sensor De Segurança	Botão de emergência e sensor de presença
Peso	14,5Kg
Largura Máxima De Laminação	35cm
Velocidade De Laminação	80cm;/Minuto
Ajuste De Velocidade	Velocidade Padrão



Estado Aberto



Estado Fechado



Item LAF1650

**bannerjet**

## LAMINADORA A FRIO PROFISSIONAL BANNERJET 1,60M



### Ficha Técnica

Modelo	Laminadora a Frio Profissional Bannerjet 1,60m
Largura Máxima De Corte	160 cm
Espessura Máxima De Laminação	35 mm
Velocidade Mínima	3m linear/minuto
Velocidade Máxima	16m linear/minuto
Fonte De Alimentação	2500 W / 220 v - 50 hz
Movimento Do Rolo	Cilindro de Ar
Material Do Rolo	Silicone
Aquecedor	Infravermelho
Tempo De Pré Aquecimento	10 a 20 minutos
Temperatura Máxima	60°C - Laminação a frio
Sensor De Segurança	Sim
Botão De Emergência	Sim
Peso	260 Kg

### Praticidade, segurança e eficiência em uma única máquina.

Praticidade, segurança e eficiência em uma única máquina. Com a Laminadora a Frio Profissional Bannerjet 1,60m você irá laminar papéis, adesivos e aplicar adesivo em placas de PVC. Refila adesivos aumentando a sua produção e entrega mais qualidade. Seus trabalhos que necessitam de laminação agora tem uma solução profissional e de alta velocidade, chegando até 16m linear/minuto. Laminadora com sistema pneumático rolo a rolo de 1,60m, take-up e coletor de adesivo incluso. O rolo é de silicone dando total firmeza na laminação. Lamine com temperatura até 60°C.

Laminação em chapas com espessura máxima de até 35mm. Para um melhor resultado é necessário o uso de mesa de apoio (não acompanha o equipamento). Rápida e de fácil uso, isso permite a redução de trabalho humano e aumento de produtividade com mais qualidade.

Também é possível laminar com materiais sem o liner (papel traseiro). Alta eficiência, sem vincos e bolhas a laminadora vem equipada com acionador nos pés, isso mantém as mãos livres para o operador mantê-las nos suportes do rolo. Garantia de segurança com o sensor que previne o operador que estiver próximo da área de laminação durante o funcionamento não se machuque, também possui um botão de pânico visível para casos que tenha algum problema com a laminação e deseje para-la urgentemente. Garantia de 1 ano.

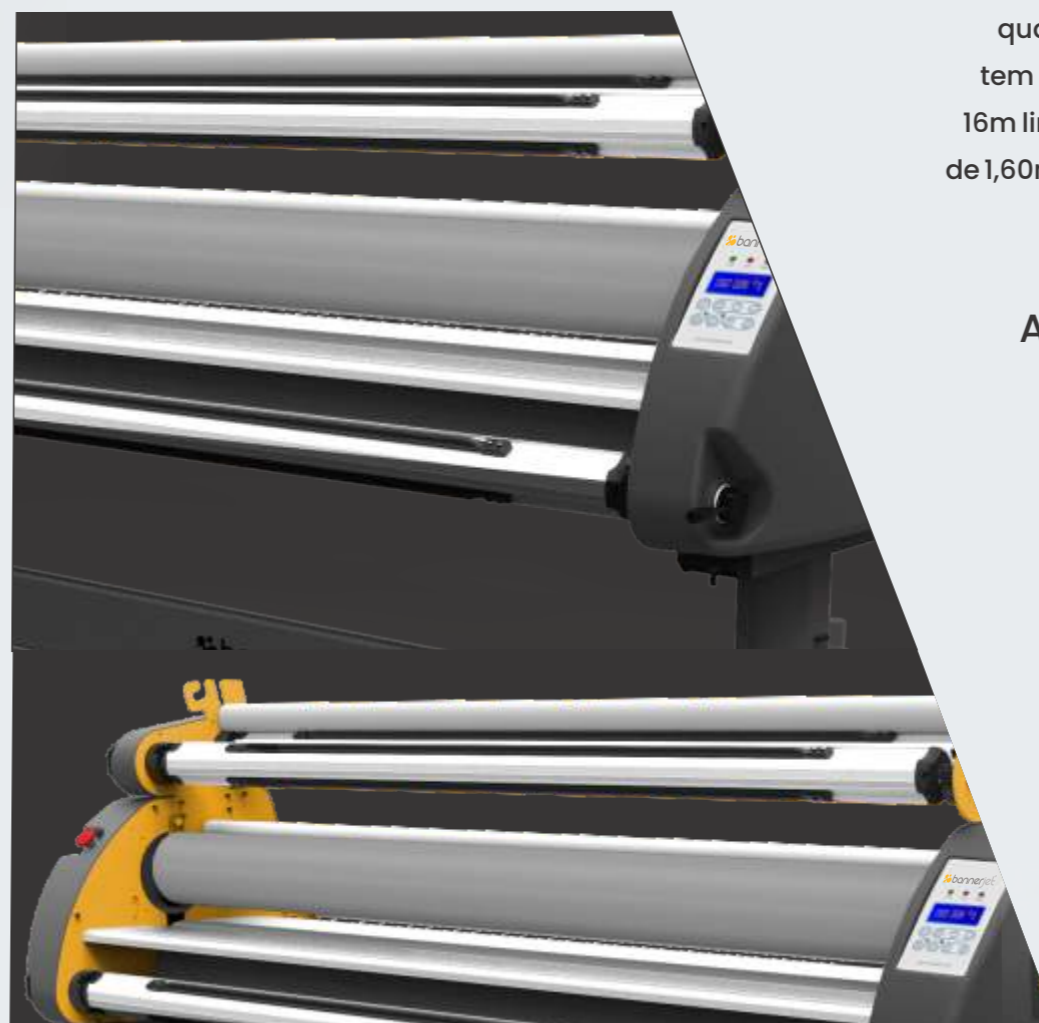

**Com a Laminadora a Frio Profissional Bannerjet 1,60m você irá laminar papéis, adesivos e aplicar adesivo em placas de PVC.**

Refila adesivos aumentando a sua produção e entrega mais qualidade. Seus trabalhos que necessitam de laminação agora tem uma solução profissional e de alta velocidade, chegando até 16m linear/minuto. Laminadora com sistema pneumático rolo a rolo de 1,60m, take-up e coletor de adesivo incluso.

Assista aos vídeos de funcionamento 

Vem com Pedestal fácil de montar!!!



## LAMINADORA A QUENTE PROFISSIONAL BANNERJET 1,60M

Com ela você pode realizar a laminação quente e a frio, podendo laminar papéis, adesivos e aplicar adesivo em placas de PVC.

Refila adesivos aumentando a sua produção e entrega mais qualidade. Seus trabalhos que necessitam de laminação agora tem uma solução profissional e de alta velocidade, chegando até 16m linear/minuto. Laminadora com sistema pneumático rolo a rolo de 1,60m, take-up e coletor de adesivo incluso.

### AGILIDADE, SEGURANÇA E PRECISÃO QUE A SUA PRODUÇÃO PRECISA. DUAS MÁQUINAS EM UMA SÓ.

O rolo é de silicone dando total firmeza na laminação. Para laminar a quente com temperatura máxima de 120 °C. Laminação em chapas com espessura máxima de até 35mm. Para um melhor resultado é necessário o uso de mesa de apoio (não acompanha o equipamento). Rápida e de fácil uso, isso permite a redução de trabalho humano e aumento de produtividade com mais qualidade.

Também é possível laminar com materiais sem o liner (papel traseiro). Alta eficiência, sem vincos e bolhas a Laminadora a Quente Profissional Bannerjet garante resultados mesmo sem uso da temperatura quando laminados a frio. A laminadora vem equipada com acionador nos pés, isso mantém as mãos livres para o operador mantê-las nos suportes do rolo.



Modelo	Laminadora a Quente Profissional Bannerjet 1,60m
Largura Máxima De Corte	160 cm
Espessura Máxima De Laminação	35 mm
Velocidade Mínima	3m linear/minuto
Velocidade Máxima	16m linear/minuto
Fonte De Alimentação	2500 W / 220 v - 50 hz
Movimento Do Rolo	Cilindro de Ar
Material Do Rolo	Silicone
Aquecedor	Infravermelho
Tempo De Pré Aquecimento	10 a 20 minutos
Temperatura Máxima	120°C - Laminação quente
Sensor De Segurança	Sim
Botão De Emergência	Sim
Peso	268 Kg



PRATICIDADE, SEGURANÇA E EFICIÊNCIA EM UMA ÚNICA MÁQUINA.

Assista aos vídeos de funcionamento 



Impressão  
Textil

---



2 cabeças de impressão

xp600



**Utilização e Aplicação.**



Camisetas



Bolsas Ecológicas



Bolsas



Tênis

Assista aos vídeos de funcionamento

Competente e acessiva

Se você quer vender estampas em pequenas tiragens a Texjet 30 DTF é o equipamento ideal. produto!

**Tamanho reduzido com uma capacidade superior**

A Texjet 30 DTF é a solução para você que procura automação para produção de estampas.

Produzir estampa com a melhor qualidade de impressão, elasticidade e sistema respirável nunca foi tão fácil e rápido.



**Sistema de tinta**



**Sistema de placa**

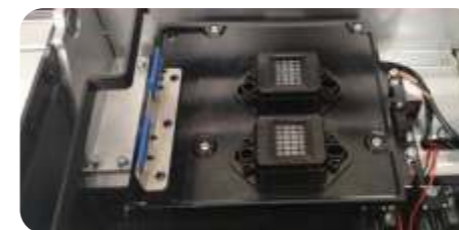

**Estação de Alumínio**

Modelo	Texjet DTF Xp600 - 30cm
Velocidade	3m <sup>2</sup> - qualidade com 8 pass
Modelo da cabeça	xp600
Voltagem	220v
Material do rolo	Filme tratado texjet
Resolução	1440dpi
Cores	5 (CMYK + W)
Rebobinador	Sim
Necessário nobreak	Sim
Ambiente refrigerado	Sim
Conexão	Cabo Lan Ethernet
Consumo	100m <sup>2</sup> por litro (CMYK + W)
Materiais utilizados	Poliamida em pó
Tinta utilizada	T60 - Inkone
Temperatura sala	20°C a 25°C e 45% a 60%



Sem limites, a criatividade ganhou um forte aliado para o sucesso nos negócios!

**Soprador térmico:** Contribui para secagem instantânea da tinta, assim evita que a impressão DTF tenha migração da tinta no material.

**3 Controles de temperatura:** Pré, mesa e pós, ambos essenciais para a melhor aderência da tinta e secagem necessária até o próximo passo da automação da impressora Texjet 60.

Utilização e Aplicação.



Assista aos vídeos de funcionamento



Maior velocidade de impressão com as consagradas cabeças Epson I3200



Modelo	Texjet DTF Xp600	Modelo	Texjet DTF i3200 light 60cm
Velocidade	3m <sup>2</sup> - qualidade com 8 pass	Velocidade	6m <sup>2</sup> - qualidade com 8 pass
Modelo da cabeça	xp600	Modelo da cabeça	i3200 - 2 cabeças
Voltagem	220v	Voltagem	220v
Material do rolo	Filme tratado texjet	Material do rolo	Filme tratado texjet
Resolução	1440dpi	Resolução	1440dpi
Cores	5 (CMYK + W)	Cores	5 (CMYK + W)
Rebobinador	Sim	Rebobinador	Sim
Necessário nobreak	Sim	Necessário nobreak	Sim
Ambiente refrigerado	Sim	Ambiente refrigerado	Sim
Conexão	Cabo Lan Ethernet	Conexão	Cabo Lan Ethernet
Consumo	100m <sup>2</sup> por litro (CMYK + W)	Consumo	100m <sup>2</sup> por litro (CMYK + W)
Materiais utilizados	Poliamida em pó	Materiais utilizados	Poliamida em pó
Tinta utilizada	T60 - Inkone	Tinta utilizada	T60 - Inkone

— A revolução da DTF —

A Texjet 60 DTF é a solução para você que procura automação para produção de estampas. Produzir estampa com a melhor qualidade de impressão, elasticidade e sistema respirável nunca foi tão fácil e rápido. Com um único equipamento você irá elevar o nível de qualidade dos seus produtos e aumentar a lucratividade da sua empresa

2, 3 ou 4 cabeças de impressão

i3200



#### Utilização e Aplicação.



Camisetas



Bolsas Ecológicas



Bolsas



Tênis

Assista aos vídeos de funcionamento



## TECNOLOGIA SUPERIOR

Desde o lançamento da Texjet o mercado vem aproveitando melhor esse produto, usando os filmes impressos para estampar diversos produtos, como camisetas, bermudas, bonés e uma gama gigante de produtos focados ao consumidor de moda, decoração e outros.

### — Texjet PRO —

A Texjet PRO possui apenas o tamanho de 60 cm e foi desenhada para ser mais robusta e usada para produção em grande escala, acompanha mais opcionais e que favorecem a qualidade do produto ofertado, sua capacidade de impressão e produção é destinada para empresas que já estão no ramo de Silk Screen e precisam entregar produtos com tamanho

Alta demanda, altos lucros

- ✓ Tecnologia única em todo o mercado!
- ✓ Praticidade para quem precisa de velocidade e qualidade!
- ✓ Fornecimento garantido pela empresa em insumos de qualidade.



Dica de

Contabilidade

---

## Entenda

Diferença entre Razão Social e Nome Fantasia

## Contador

A importância de um contador na hora de abrir um CNPJ

## Se informe

Evite confusão e entenda como se consolidar no mercado

## Empresa

Marcas famosas e suas diferentes Razões Sociais



**Fernando**

**Melo**

# Dica Contabilidade



Ao iniciar um empreendimento, é essencial escolher um nome para o negócio, o que pode gerar dúvidas em relação aos termos "razão social" e "nome fantasia". É importante compreender as particularidades de cada um para evitar confusões e consolidar o empreendimento no mercado.

### Razão Social e Fantasia

A razão social é o nome registrado nos documentos oficiais, como notas fiscais e escriturações, e deve ser definida durante o processo de abertura do CNPJ, registro no cartório ou junta comercial. É uma informação exclusiva que identifica a atividade específica da pessoa jurídica. Exemplos incluem Banco Bradesco BBI S.A, Claro S.A e PEPSICO DO BRASIL LTDA.

Por outro lado, o nome fantasia é o nome popular utilizado pela marca para se identificar, sendo utilizado em campanhas de publicidade e marketing. Não há regras específicas para o nome fantasia, mas é importante registrar a marca junto ao INPI para evitar o uso de nomes iguais por outras empresas. Exemplos incluem Banco do Bradesco, Claro, Pepsico

### Procure um contador!

Enquanto a razão social é uma informação legal obrigatória para todas as empresas, o nome fantasia é opcional e tem como finalidade promover a marca por meio de estratégias de marketing. Além disso, não podem haver duas empresas com a mesma razão social, o que exige a presença de um contador para realizar a pesquisa. Já para definir um nome fantasia, é importante que ele esteja relacionado à marca, gere procura e seja fácil de memorizar.



Contador

**"Contabilidade é a linguagem dos negócios."** - Warren Buffett.

Mesa de  
Corte

---

# Ninacut CAMPRO

## Conheça nossos 2 modelos 4560 e 6090

A solução para fechamento da suas embalagens, convites, impressos com dobras especiais, para corte de adesivos, juntas e muito mais

Item N6090

Item N4560



WIFI



Leitor QR code

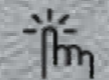

Touch Screen

## Conheça as vantagens de ter uma Ninacut CamPro

A mesa de corte da Ninacut CamPro ocupa pouco espaço físico se comparado as mesas de corte convencionais, com valor muito menor, aumenta as possibilidades de corte e materiais que podem ser produzidos na sua empresa de comunicação visual ou gráfica, trará um excelente acabamento de corte e vinco para sua produção digital que de uma forma ou de outra precisa de finalização antes da entrega.

## Praticidade e atrativos

A possibilidade de corte total, meio corte e vinco são os atrativos desse equipamento que evita o uso de bases de plástico nada práticos usados nas plotters de recorte convencionais. O corte de tags, stickers, papéis couche ficou fácil com a Ninacut Campro.



Ela possui mesa de vácuo e dual head sendo uma para corte e a outra para vinco que trabalham juntamente para corte de papéis, adesivos, juntas entre outros materiais que precisam ser cortados com uma plotter de mesa.

Modelo	4560 ou 6090
Área de trabalho	60x40cm ou 60x90cm
Força Máxima	600mm/s
Painel	Touch Screen
Tamanho	137x102x102 ou 150x90x120
Conexão	Wifi / Pendri / Cabo USB
Peso	180kg



# Ninacut Light 1316

Equipamento super versátil de Corte Digital para empresas de comunicação visual e setores da indústria que queiram produzir diversos tipos de materiais com combinações diversas de ferramentas. Aumente a rentabilidade do seu negócio, com mais automação e menor custo de mão de obra.

Item N1316



Automação por Esteira Rolante



Ferramentas



Software

## Veja detalhes da Ninacut Light 1316

Modelo	Ninacut 1316
ÁREA DE CORTE	1300mm x 1600mm / 1000mm x 1300mm
ESPESSURA DE CORTE	≤ 50mm
VELOCIDADE DE CORTE	≤ 1200mm/s
METÓDO DE CORTE	Corte e meio corte
METÓDO DE FIXAÇÃO	Sucção a vácuo
PRECISÃO DE CORTE	≤ 0.1mm
PRECISÃO DE REPETIÇÃO	≤ 0.1mm
INTERFACE	Enthernet Port
DRIVE DE SISTEMA	Sistema de controle digital inteligente de passos
COMANDO	DXF, HPGL ou formato compatível
PAINEL DE CONTROLE	LCD Touch Multi Linguagem
PODER DE SUCÇÃO	3kw
VOLTAGEM	AC 220/380V 50 - 60 Hz
AMBIENTE DE TRABALHO	-10°C ~40°C, Umidade 20% ~80%

Confira quais produtos você pode cortar na Ninacut Light 1316



Vinil Adesivo,  
Vinil refletivo,  
corte e meio corte



Papéis de baixa gramatura.



Desenhos de Moldes para indústria têxtil.

Clique no ícone e assista o vídeo de demonstração!!

### A medida certa da Ninacut Light 1316

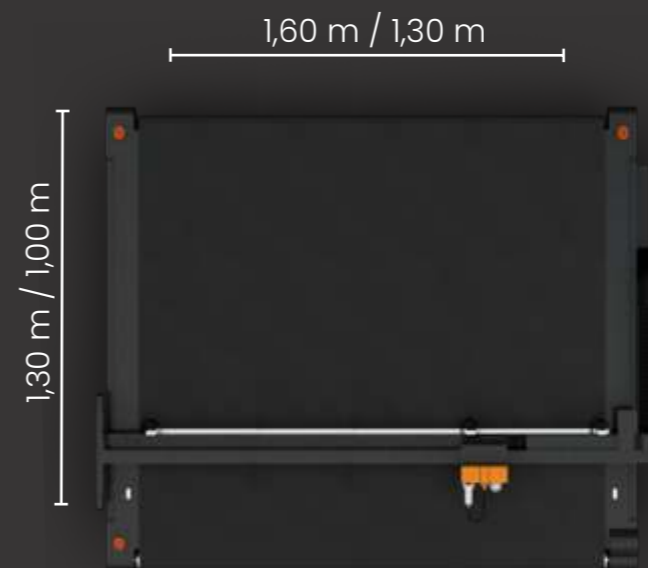

### Dois tamanhos

1,60 x 1,30 / 1,30 x 1,00 m

- Sistema de leitura por Câmera;
- Ferramenta de vinco;
- Caneta de marcação;
- Corta Vinil de grande formato.

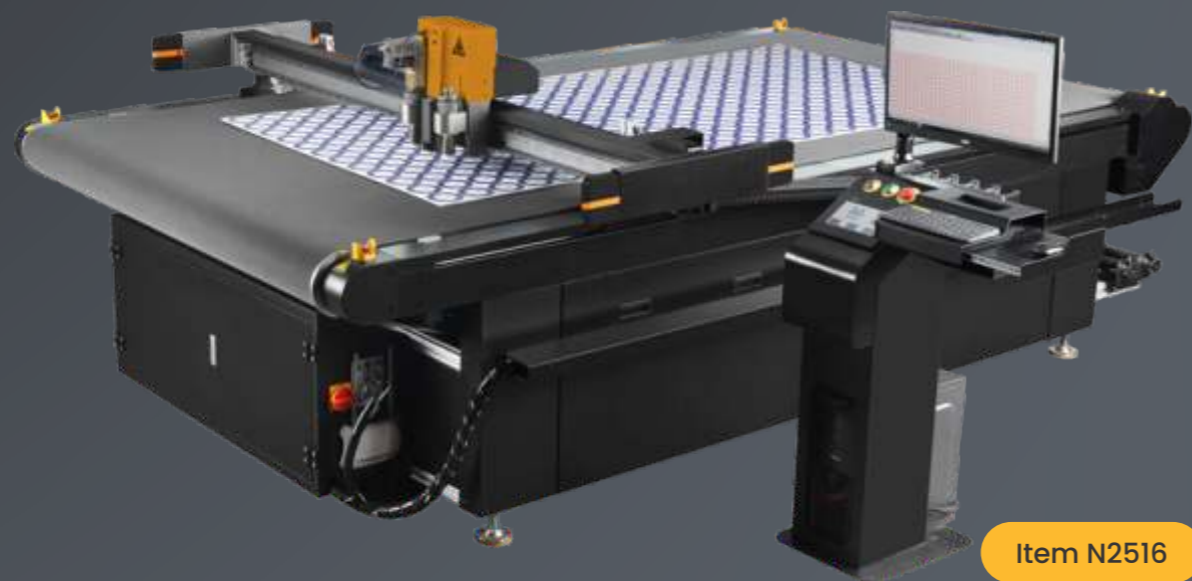

Item N2516



Automação



Ferramentas



Software

Equipamento super versátil de Corte Digital para empresas de comunicação visual e setores da indústria que queiram produzir diversos tipos de materiais com combinações diversas de ferramentas. Aumente a rentabilidade do seu negócio, com mais automação e menor custo de mão de obra.

O que a Mesa de Corte Multifunção Ninacut produz com seus cortes?



Embalagens de corrugado



Displays (material pop – ponto de venda)



Sinalização (Totens de pessoas, placas com recorte redondo etc)



Plásticos especiais (Polycarbonato, polionda ) Couro



Adesivos e rótulos



Couro – Tecidos ( Bandeiras de tecido e camisetas)



Sistema duplo de ferramentas



Sistema de controle de ultima geração



Conexão e entrada de energia

## Especificações Técnicas.

Modelo	Ninacut S
ÁREA DE CORTE	1300mm x 2500mm   1600mm x 2500mm
SEGURANÇA	Mecanismo anticolisão físico, anticolisão por indução infravermelha
FERRAMENTAS	<ul style="list-style-type: none"> <li>EOT, UCT, KCT, CCD, Cursor, Pen</li> <li>POT, DRT, PRT, CT, VCUT, URT</li> </ul>
ESPESSURA DE CORTE	≤ 50mm
VELOCIDADE DE CORTE	≤ 1200mm/s
VELOCIDADE DE CORTE	≤ 0.1mm
PRECISÃO REPETIDA	≤ 0,05mm





### 1,60 x 1,30 Metros

- Sistema de leitura por Câmera;
- Kiss Cut;
- Faca Oscilante;
- Faca Universal;
- Ferramenta de vinco;
- Caneta de marcação;

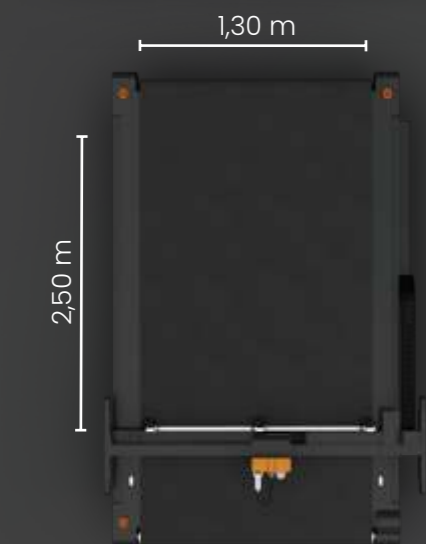

### 2,50x 1,30 Metros

- Sistema de leitura por Câmera;
- Kiss Cut;
- Faca Oscilante;
- Faca Universal;
- Ferramenta de vinco;
- Caneta de marcação;

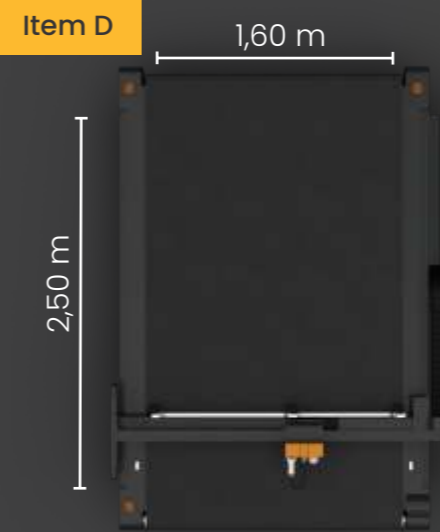

### 2,50x 1,60 Metros

- Sistema de esteira;
- Sistema de leitura por Câmera;
- Kiss Cut;
- Faca Oscilante;
- Faca Universal;
- Ferramenta de vinco;
- Caneta de marcação;

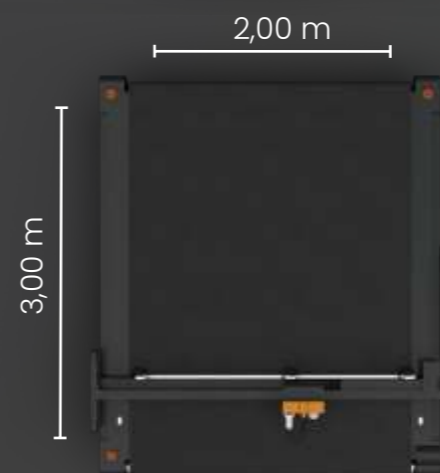

### 3,00 x 2,00 Metros

- Sistema de esteira;
- Sistema de leitura por Câmera;
- Kiss Cut;
- Faca Oscilante;
- Faca Universal;
- Ferramenta de vinco;
- Caneta de marcação;

Veja os materiais que podem ser cortados!!!



Conheça as Ferramentas disponíveis !!!



Sistema ERP

BJ Control

---



# O melhor **ERP** para Comunicação Visual

Monitore e controle todos os processos de sua empresa



O BJCONTROL está preparado para realizar todas as tarefas automatizadas de sua empresa.

Um sistema bem intuitivo e organizado, programado nas últimas tecnologias existente com visual limpo e agradável para suprir a necessidade gerencial da sua empresa, contratando o BJ Control em poucos meses você começará encarar sua empresa de forma mais profissional e clara, dando-lhe a chance de tomar decisões importantes e necessárias com mais segurança.

Veja o vídeo de como o BJCONTROL vai lhe auxiliar na gestão do seu negócio.





## Anos de dedicação para entregar resultados



Após 20 anos no ramo de comunicação visual, a BM1 empresa situada em São José do Rio Preto, viu-se na necessidade de desenvolver um sistema próprio para que fosse possível uma gestão mais assertiva na tomada de decisão. Após anos de trabalho e estudos, conseguimos criar um protótipo que atendesse nossas necessidades, agora era possível controlar estoque, acompanhar pedidos, gerenciar os processos de impressão, produção e acabamento, mas com o tempo notamos que o mercado ainda era muito carente de tal ferramenta.

Então lançamos o desafio de criar a melhor ferramenta para fazer a gestão de micro empresas e também grandes negócios, buscando aliar, qualidade, velocidade e segurança nos processos, fomos buscar a melhor equipe de programadores e designers para uma excelente experiência ao usuário.

Nossos esforços aliados a tecnologia deram luz ao sistema robusto, prático e feroz na luta diária para organizar todo tipo de empresa do ramo, hoje estamos com o produto validado e funcionando em diversos seguimentos gráficos.

### A ferramenta certa para seu negócio!

Automatize todas as movimentações de sua empresa, desde cadastros até os pedidos de vendas. Obtenha um controle total da vida de sua empresa tenha em mãos todos os relatórios de seus clientes, fornecedores, estoque, vendas

e também saiba como está sua produção em tempo real. Facilite as formas de pagamento para seus clientes oferecendo meios de pagamento via boleto à vista, boletos parcelados com datas de vencimento e envio de link de pagamento com várias opções de pagamento. Use o sistema para atingir um novo nível de gestão, mais controlada e assertiva. Com o BJ Control é assim você tem a chance de aumentar seu faturamento, reduzir suas despesas e crescer muito mais!



Fácil usabilidade | Relatórios on time | Um divisor de águas

### Em Tempo Real

Buscando sempre entregar o melhor em qualidade e velocidade para que você tenha dados reais do seu negócio, implementamos Painel de controle em tempo real.

### Análise Completa

Não fique acumulando papéis para ter acesso aos seus dados, com nosso sistema você vai estar a cliques de distância para melhor tomada de decisão.

### Atendimento Especializado

Nossa equipe de suporte altamente treinada, está disponível para lhe auxiliar em todas as situações da sua empresa, sempre com um atendimento cordial e especializado.

### Usabilidade Simples

Toda a interface foi trabalhada para que sua experiência seja simples e intuitiva, sempre com apresentações e representações de cada ambiente do sistema.

### Servidor em Nuvem

Com tecnologia AWS Amazon, armazenamos seus dados criptografados em vários servidores de backup, trazendo ainda mais segurança para sua empresa.



### Precisão e Velocidade



### Financeiro



### Segurança



## A ferramenta certa para seu negócio!

### ERP - Bjcontrol

"Mais que um ERP, é uma ferramenta para mudar vidas!"

Facilite seu trabalho com todos os dados necessários para manter sua empresa, controle seu estoque, caixa e financeiro, tenha sempre em mãos todos os relatórios necessários para fazer seu negócio funcionar. Várias ferramentas para aumentar o processo de rendimento de tempo da sua empresa, aproveite para conhecer todos os benefícios.



### CRM - SalesJet

"Projetado para quem precisa saber de tudo! - O Conhecimento é o verdadeiro poder"

O SALESJET é a melhor maneira de controlar todos os seus leads, monitorando o atendimento e entregando com qualidade a melhor experiência possível, nunca deixe alguém esperando, faça sempre mais pelo seu cliente de maneira profissional e segura. Em tempo real saiba o que está acontecendo com todos seus leads, processos ou projetos, acompanhe seu time de vendas, para que seu resultado seja ainda mais preciso!

### PCP - Cockpit

"Como um controle central você pode saber todos os processos de fabricação ou controle"

Facilite seu trabalho com todos os dados necessários para manter sua empresa, controle seu estoque, caixa e financeiro, tenha sempre em mãos todos os relatórios necessários para fazer seu negócio funcionar. Várias ferramentas para aumentar o processo de rendimento de tempo da sua empresa, aproveite para conhecer todos os benefícios.



### PDV - Integrado

"Controle as suas vendas de balcão diariamente, tenha tudo unificado"

Um controle de Ponto de Venda robusto e intuitivo, feito para atender todos os negócios, controle o caixa, faça vendas de delivery e guarde seus orçamentos para uma próxima visita. Unifique todo o fluxo de caixa, com acompanhamentos em realtime em seu Painel de Controle, faça de forma simples uma avaliação de desempenho de cada turno ou operador.



### BJ - Bank

"Como um controle central você pode saber todos os processos de fabricação ou controle"

Uma ferramenta pronta para lhe auxiliar a ganhar mais dinheiro com possibilidades ilimitadas, usando de cálculos precisos sobre sua modalidade de negócio, desenvolvemos uma ferramenta perfeita para você que procura apurar e melhorar suas receitas.

Entenda como o BI (Business Intelligence) vai te ajudar a crescer este ano! Este projeto consiste de 2 etapas sendo a primeira para desenvolvimento de mecanismos para melhora e aperfeiçoamento de sistemas de parcelamento aos clientes de nossos usuários.

A segunda etapa em desenvolvimento e captação será da criação de uma fintech com o propósito de fornecer meios mais atrativos de pagamento, com produtos atrelados ao mercado, melhorando ainda mais as possibilidades de negócio em nosso ecossistema. Vamos fornecer pagamentos por boletos próprios e até mesmo integrações bancárias com todas as instituições financeiras.



### Cadastro automatizado

"Não perca tempo cadastrando mais!"

O BJCONTROL está preparado para realizar todas as tarefas automatizadas de sua empresa. Nós vamos lhe fornecer uma incrível landing page para coletar todos os dados de seus clientes, os tratando de forma única, facilitando e economizando o tempo de ficar cadastrando seu cliente.



### Cobranças Por Pagseguro

"Envie cobranças aos seus clientes rapidamente"

Planejado para emissão de cobranças ao seu cliente, com essa integração você vai poder cobrar seus clientes de maneira rápida e prática através do PAGSEGURO, receba por boleto ou cartão de maneira rápida e garantida.



### Emita Boletos Automaticamente

Estamos 100% conectados a todos os principais Bancos do Brasil, usando de apis modernas e com suporte em tempo real, você vai desfrutar de conectar sua empresa à sua conta e carteira de boletos.

### Funções Em Tempo Real

Com nossa tecnologia em realtime você vai conseguir imprimir Relatórios de todo seu sistema, acompanhando os principais indicadores de saúde de seu negócio tenha em minutos a posição de todos os seus produtos, relacione pedidos com seu estoque, produza de maneira mais eficiente, reduzindo desperdícios e melhorando ainda mais a capacidade de produção de sua empresa.



Placas Rígidas  
Alujet

---

## Coleção ACM 3mm

Nosso catálogo de cores oferece uma variedade de opções para sua obra ou projeto.

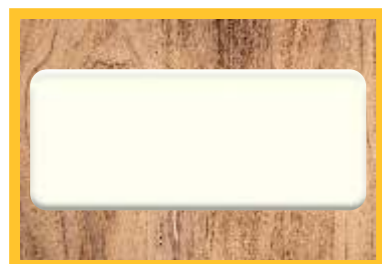

### BRANCO Item ALU - ACM

CH ALUM 3mm 1220X5000 MM PINTURA POLIÉSTER  
CH ALUM 3mm 1220X3000 MM PINTURA POLIÉSTER



### SILVER METALIC Item ALU - ACM

CH ALUM 3mm 1220X5000 MM PINTURA POLIÉSTER  
CH ALUM 3mm 1220X3000 MM PINTURA POLIÉSTER



### AZUL TELECOM Item ALU - ACM

CH ALUM 3mm 1500X5000 MM PINTURA POLIÉSTER



### PRETO Item ALU - ACM

CH ALUM 3mm 1220X5000 MM PINTURA POLIÉSTER  
CH ALUM 3mm 1220X3000 MM PINTURA POLIÉSTER

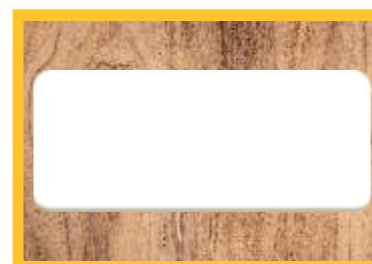

### BRANCO BRILHANTE Item ALU - ACM

CH ALUM 3mm 1220X5000 MM PINTURA POLIÉSTER  
CH ALUM 3mm 1220X3000 MM PINTURA POLIÉSTER

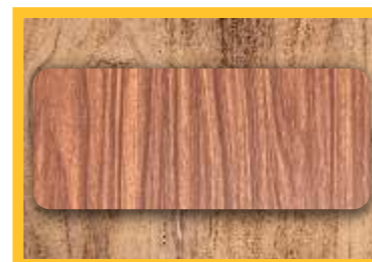

### WOOD MOGNO Item ALU - ACM

CH ALUM 3mm 1220X5000 MM PINTURA POLIÉSTER  
CH ALUM 3mm 1220X3000 MM PINTURA POLIÉSTER

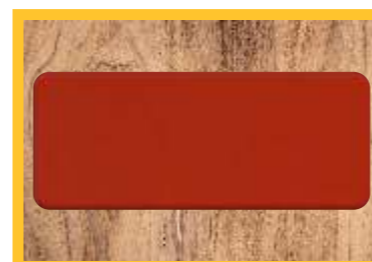

### VERMELHO Item ALU - ACM

CH ALUM 3mm 1500X5000 MM PINTURA POLIÉSTER



WOOD MOGNO

## Coleção Acrílico, PVC e PS

Nosso catálogo de cores oferece uma variedade de opções para sua obra ou projeto.

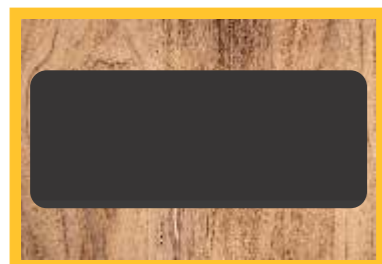

### ACRÍLICO PRETO Item ALU - ACRI

CH ACRÍLICO CAST 2mm 1000X2000



### ACRÍLICO CRISTAL Item ALU - ACRI

CH ACRÍLICO CAST 2mm 1000X2000  
CH ACRÍLICO CAST 3mm 1000X2000



### ACRÍLICO BRANCO Item ALU - ACRI

CH ACRÍLICO CAST 2mm 1000X2000  
CH ACRÍLICO CAST 3mm 1000X2000



### PVC BRANCO Item ALU - PVC

CH PVC EXP BRANCO 2mm 1000X2000  
CH PVC EXP BRANCO 3mm 1000X2000



### PS CRISTAL Item ALU - PS

CH PS CRISTAL CAST 1mm 1000X2000  
CH PS CRISTAL CAST 2mm 1000X2000  
CH PS CRISTAL CAST 3mm 1000X2000



Ao escolher o material certo para sua fachada ou letra caixa, você pode obter um resultado funcional e esteticamente agradável para a sua construção.

Chapas de ACM são compostas por duas lâminas de alumínio com núcleo de polietileno, utilizadas em revestimentos internos e externos, fachadas, portas, podendo ser aplicada em qualquer projeto arquitetônico

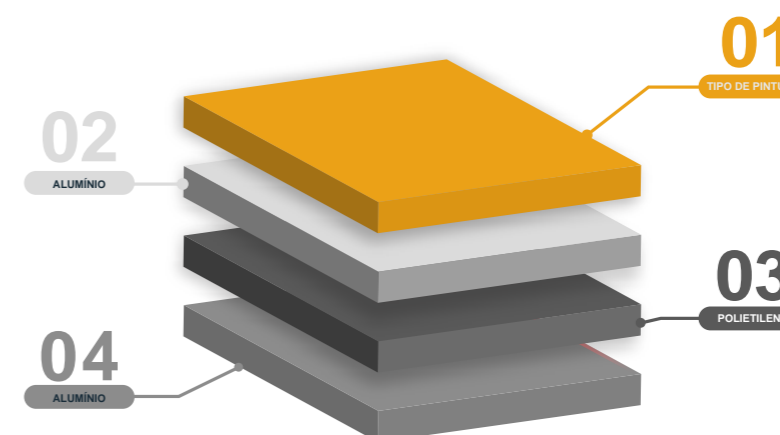

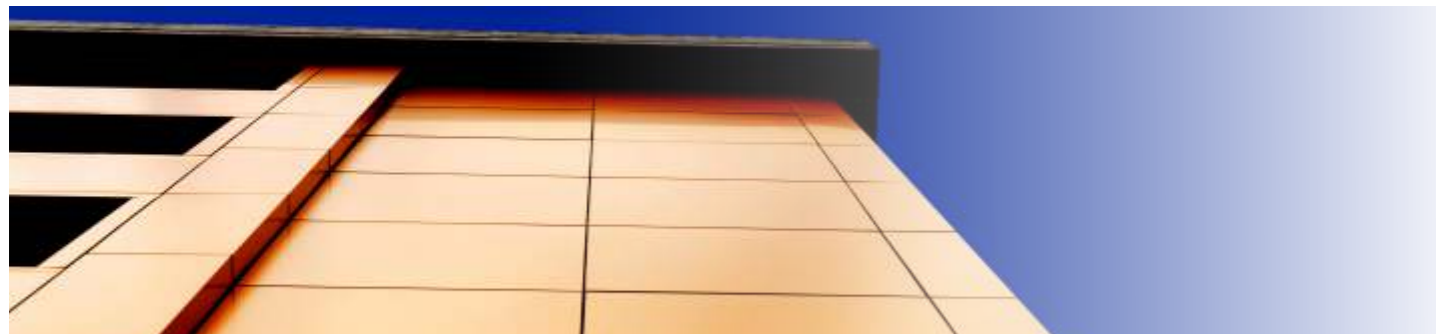

A imagem apresenta o processo correto de instalação do ACM em uma fachada.

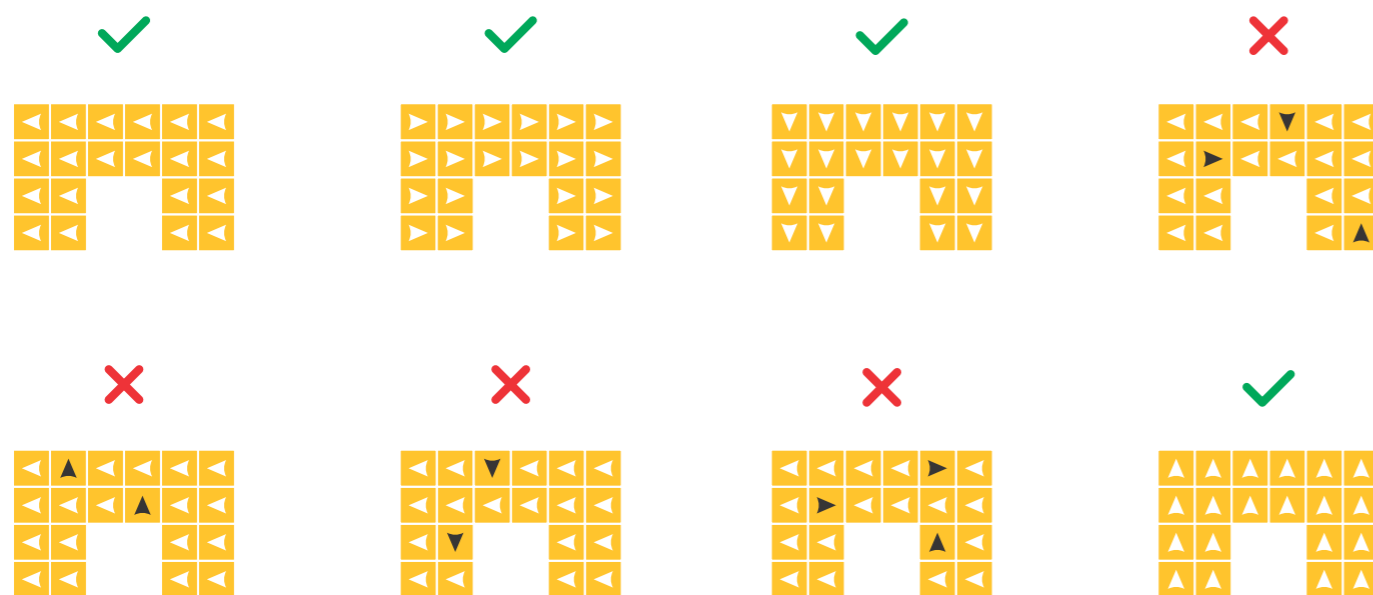

Disponível para  
pronta entrega

Dicas  
Jurídicas

---

## Prioridade

Tornando o respeito aos direitos trabalhistas uma prioridade empresarial

## Ambiente

Ambiente de trabalho justo e seguro

## Resumo

Sustentabilidade e a justiça social nas empresas



# Se informe

A importância dos direitos trabalhistas na construção de uma sociedade justa e sustentável



Os direitos trabalhistas são fundamentais para garantir uma sociedade mais justa e igualitária. É papel das empresas, assim como dos governos, assegurar esses direitos, promovendo a dignidade humana e o desenvolvimento sustentável. A ONU, por meio de seus objetivos de desenvolvimento sustentável, tem como meta acabar com a pobreza e promover o emprego digno, reconhecendo a importância dos direitos trabalhistas para alcançar esses objetivos.

### Ambiente de trabalho justo e seguro

Em uma empresa, a garantia dos direitos trabalhistas é essencial para promover um ambiente de trabalho saudável e seguro. Isso inclui questões como salário justo, carga horária adequada, descanso remunerado, férias, licenças maternidade e paternidade, entre outros. Além disso, a promoção de igualdade de gênero e a não discriminação em todas as esferas do trabalho também são direitos fundamentais que devem ser respeitados.

### Consequências graves da violação trabalhista

A falta de respeito aos direitos trabalhistas pode ter graves consequências para os trabalhadores e para a sociedade como um todo. A exploração, a discriminação e o trabalho forçado são exemplos de violações dos direitos trabalhistas que podem gerar prejuízos tanto para os indivíduos envolvidos quanto para a economia e para o desenvolvimento social.

### Tornando o respeito aos direitos trabalhistas uma prioridade empresarial

Portanto, é importante que as empresas não apenas cumpram as leis e regulamentações trabalhistas, mas também promovam uma cultura organizacional que valorize e respeite os direitos dos trabalhadores. Isso pode incluir políticas de remuneração justa, benefícios sociais, oportunidades de desenvolvimento profissional e um ambiente de trabalho saudável e seguro. Além disso, as empresas devem estar atentas às condições de trabalho em suas cadeias de suprimentos, garantindo que seus fornecedores também estejam cumprindo os direitos trabalhistas.

### Sustentabilidade e a justiça social nas empresas

Em resumo, a garantia dos direitos trabalhistas é fundamental para promover um desenvolvimento sustentável e uma sociedade mais justa e igualitária. As empresas têm um papel importante nesse processo, não apenas para cumprir suas obrigações legais, mas para promover uma cultura organizacional que respeite e valorize os direitos dos trabalhadores. Afinal, um ambiente de trabalho saudável e justo é fundamental para o bem-estar dos trabalhadores e para o sucesso das empresas.

**Beatriz  
Lopes**

# Tecnologia UV

---

Alta qualidade de impressão



Ajuste de altura até 10cm



item FB6090TX

item FB6090TS

Equipamento com 4 cabeças Toshiba CE4

Assista aos vídeos de funcionamento

## Especificações

Modelo	HF - 6090
Área de trabalho	60 x 90 cm
Velocidade	2,5m <sup>2</sup> /h a 6,0m <sup>2</sup> /h
Voltagem	AC110V±10%,AC220V±10%,50-60Hz
Quantidade de cabeças de impressão	4 ou 3 Cabeças
Modelo da Cabeça de Impressão	Toshiba Ce4 ou Tx800
Cores	CMYK + Verniz + White



## Máquina

Produza brindes, troféus, capinhas para smartphones e muito mais com a Flatbed HF-6090.



opções

Equipamento com 3 cabeças Toshiba CE4 ou 4 Cabeças TX800 de alta qualidade de impressão sendo 1440dpi.

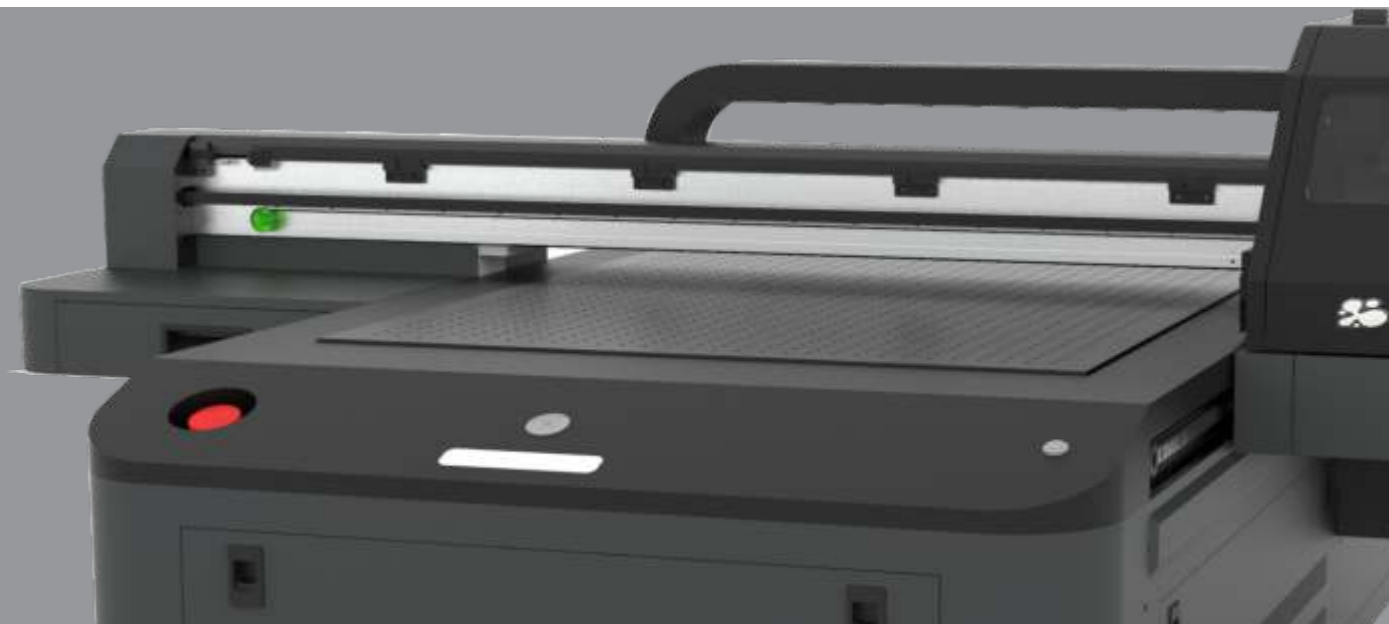

Mais um grande lançamento da Bannerjet, a **Bannerjet Light UV** consiste em um projeto solicitado por vocês nossos clientes uma máquina que lhe poupa muito espaço, economiza muito com frete de transporte e para usuários super experientes o equipamento poderá ser instalado por ele mesmo mediante a contrato e assistência remota de nossa empresa.



item UVL60

**Todos equipamentos vem com Software de operação.**

No caso das plotters de Recorte vem com o Signmaster e das impressoras com o Rip Maintop, também disponibilizamos o upgrade para o Photoprint por mais R\$ 2.500,00



Assista aos vídeos de funcionamento



## 60 cm de área de impressão!

Essa opção é para você que já tem a plotter de recorte e lhe falta uma impressora para imprimir direto no adesivo, lona e outras variações de materiais. Equipamento com velocidade máxima aproximada de 5m<sup>2</sup>, conta com 2 cabeças Epson TX800 com tecnologia para tinta UV, estrutura robusta que todo equipamento Bannerjet possui. Garantia de 3 meses.

### DUAS CABEÇAS EPSON TX800

Modelo	UV Light TX800 - 60cm
Área De Impressão	60 cm
Velocidade Máxima	Aproximadamente 5 m <sup>2</sup> /h em modo produção
Voltagem	220V 20A
Tamanho	04cm (L) * 65 cm (P) * 60cm (A)
Modelo Da Cabeça De Impressão	2 - Epson Tx800
Software RIP	Maintop
Quantidade De Tanque	4 unidades (CMKY)
Capacidade Do Tanque De Tinta	1 Litro
Necessário Ambiente Refrigerado	Sim - necessário controle de temperatura e umidade.
Peso	70 Kg
Configurações Possíveis	CMYK + Branco + CMYK + Branco + Verniz CMYK + Branco + Laranja + Verde (Máquina indicada para Mock ups) ou trabalhos específicos.

Produza adesivos para brindes com a DTF UV 30

Bannerjet DTF UV irá trabalhar com rolo especial de 30cm, ela utiliza 2 cabeças Epson TX800UV sendo uma para o CMKY e outra para o Branco e Verniz. O diferencial desse equipamento é aplicação do verniz onde se tem um efeito que lembra ao resinado. Ela conta com mesa com sistema de sucção para prender o material, ela não utiliza pinças porque a pinça marca a impressão DTF. O filme vem com cola onde possui a proteção através da película. Ele é destacado somente ao ser impresso através do sistema de rebobinamento. Com isso faz com que não absorva sujeira antes de ser impresso.



item UVDTF

Assista aos vídeos de funcionamento



A tinta UV direto no material não fica totalmente salva de risco e arranhões e o verniz faz também essa função. Ela é indicada para rótulos, brindes, adesivos para máquinas, pequenas empresas que fabricam seus esmaltes, shampoo, caixas de presente, apresentações diferenciadas, brindes de todos os tipos, nada grande por isso as impressoras são pequenas.



Todos os insumos necessários para produção.



Possibilidades!!!

A mascara é utilizada após ser impresso para que será possível aplicação. Esse tipo de adesivo é chamado de Adesivo Cristal.

Sem o verniz ele deixa de ter valor agregado e passa ser igualzinho um adesivo comum.

O verniz não tem a mesma composição, as propriedades dele são um pouco oleosas, fazendo com que além de proteger toda a impressão ele solte mais facilmente da máscara. Pois óleo, silicone e cola não conversam bem.



### Ficha Técnica

Modelo	DTF UV TX800 30cm
Velocidade	3m <sup>2</sup> - Em modo qualidade com 8 pass
Tinta Utilizada	Tinta UV
Voltagem	220V
Quantidade De Cabeça De Impressão	2
Modelo Da Cabeça De Impressão	Tx800
Resolução	1440 dpi
Quantidade De Cores	6 (CMKY + W + V)
Sistema De Mídia	Rolo a Rolo
Consumo	80m <sup>2</sup> por litro (CMKY + W + V)
Rebobinador	Sim
Venda Mediante A Contrato	Sim - Contrato online

Flatbed UV Konica 1024i 2,50m x 1,30m com sistema eletrônico Royal super profissional e com possibilidade de upgrade para maior velocidade.

**bannerjet**  
FLATBED UV KONICA 1024I



Bannerjet Flatbed UV com cabeças Konica 1024 i de 6 picolitros Mesa: 2,50m x 1,30m com possibilidade de instalar 4 a 12 cabeças de impressão, sendo de sua escolha ter ou não a cor branca nessa composição. A velocidade depende de inúmeros fatores como quantidade de cabeças e feather usado, resultando em velocidades reais de até 90m<sup>2</sup> por hora na versão mais completa com CMYK.

A guia linear magnética permite o uso de maior velocidade do carro com menos vibração e entrega uma excelente resolução que é impossível de conseguir com sistemas onde o carro é movido por correias de borracha com aço. Possui zonas separadas de vácuo que possibilita uma força maior concentrada em um determinado setor da mesa. O item tecnológico que diferencia de outras máquinas é o sub tanque com travas eletrônicas que salva muito tempo do operador no start e desligamento da impressora, evitando que precise fazer o fechamento e abertura dos mesmos de forma manual todos os dias.

### Ficha técnica

Modelo	UV Konica 1024i 2513
Área De Trabalho	2,50m x 1,30m
Velocidade	22m <sup>2</sup> /h a 54m <sup>2</sup> /h (depende da configuração)
Voltagem	AC110V±10%,AC220V±10%,50-60Hz
Quantidade De Cabeça De Impressão	Opcional com 5 cabeças ou 10 cabeças
Modelo Da Cabeça De Impressão	Konica 1024i 6pl
Quantidade De Cores	CMKY + White
Vida Útil Da Cabeça De Impressão	1 ano.
Software RIP	Photoprint RIP
Necessário Nobreak	Sim - Mínimo recomendado: 6kva
Necessário Ambiente Refrigerado	Necessário controle de temperatura e umidade.
Altura Máxima Da Cabeça De Impressão	2cm/10cm - Possui sensor de altura de mídia

item FB2513R

**bannerjet**  
FLATBED UV 2513 RICOH GEN5



### Confiança de impressão

Com a plotter de impressão Bannerjet UV Flatbed você realizará um grande passo para trabalhar com materiais inusitados aumentando o valor agregado em grandes proporções. Imprime em diversos materiais, a Bannerjet UV Flatbed pode ser configurada de acordo com a sua necessidade, seja ela para comunicação visual ou áreas da indústria. Cada caso é um caso, então disponibilizamos uma gama completa de configurações e preços para ajustar ao seu produto. Uma impressora versátil, confiável e muito estável. proporciona. Garantia de 1 ano.



### Ficha técnica

Modelo	UV Konica 1024i 2513
Área De Trabalho	2,50m x 1,30m
Velocidade	22m <sup>2</sup> /h a 54m <sup>2</sup> /h (dependerá da configuração)
Voltagem	AC110V±10%,AC220V±10%,50-60Hz
Quantidade De Cabeça De Impressão	Opcional com 5 cabeças ou 10 cabeças
Modelo Da Cabeça De Impressão	Konica 1024i 6pl
Quantidade De Cores	CMKY + White
Vida Útil Da Cabeça De Impressão	1 ano.
Software RIP	Photoprint RIP
Necessário Nobreak	Sim - Mínimo recomendado 6kva
Necessário Ambiente Refrigerado	Necessário controle de temperatura e umidade.
Altura Máxima Da Cabeça De Impressão	2cm/10cm - Possui sensor de altura de mídia



Fazer o básico ou fazer tudo? Produza produtos com detalhes fantásticos!



Ofereça mais e surpreenda os seus clientes com a variedade de trabalho que a plotter de impressão Bannerjet UV Flatbad

Eco  
Solvente

---

Consiste em um projeto solicitado por vocês nossos clientes, uma máquina que lhe pouca muito espaço, economiza muito com frete de transporte e para usuários super experientes o equipamento poderá ser instalado por ele mesmo mediante a contrato e assistência remota de nossa empresa.



Compacta e  
PRODUTIVA

Item Y60E1X

Item Y60E1i

Todos equipamentos vem com  
Software de operação.

No caso das plotters de Recorte vem com o Signmaster e das impressoras com o Rip Maintop, também disponibilizamos o upgrade para o Photoprint por mais R\$ 2.500,00. Caso sintam necessidade. Para esse início de atividade pensamos ser mais que suficiente essa opção combinada com esse rip descrito acima.



Assista aos vídeo de funcionamento



60 cm de área de impressão!

Essa opção é para você que já tem a plotter de recorte e lhe falta uma impressora para imprimir direto no adesivo, lona e outras variações de materiais. Equipamento com velocidade máxima aproximada de 5m<sup>2</sup>/h, conta com 1 cabeça Epson XP600 com tecnologia para tinta eco solvente, estrutura robusta que todo equipamento Bannerjet possui. Garantia de 3 meses.

### DUAS POSSIBILIDADES XP600 OU I3200

Modelo	Eco Light XP600 - 60cm	Modelo	Eco Light I3200 - 60cm
Área De Impressão	60 cm	Área De Impressão	60 cm
Velocidade Máxima	Aproximadamente 5 m <sup>2</sup> /h em modo produção	Velocidade Máxima	Aproximadamente 10 m <sup>2</sup> /h em modo produção
Voltagem	220V 20A	Voltagem	220V 20A
Tamanho	104cm (L) * 65 cm (P) * 60cm (A)	Tamanho	104cm (L) * 65 cm (P) * 60cm (A)
Modelo Da Cabeça De Impressão	1 - Epson Xp600	Modelo Da Cabeça De Impressão	1 - Epson i3200
Vida Útil Da Cabeça De Impressão	Aproximadamente 6 meses	Vida Útil Da Cabeça De Impressão	Aproximadamente 6 meses
Garantia	3 meses	Garantia	3 meses
Quantidade De Tanque	4 unidades (CMKY)	Quantidade De Tanque	4 unidades (CMKY)
Capacidade Do Tanque De Tinta	1 Litro	Capacidade Do Tanque De Tinta	1 Litro

Ultra velocidade e qualidade de impressão!



Item Y18E1i

Item Y18E2i



1,80m



Tanques

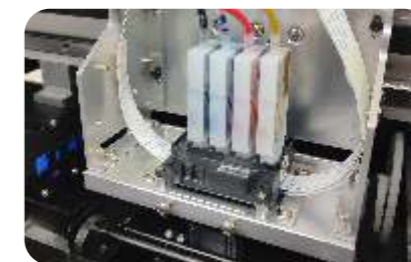

Cabeça

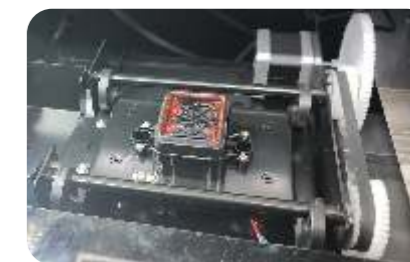

Estação

1 ou 2  
Cabeça

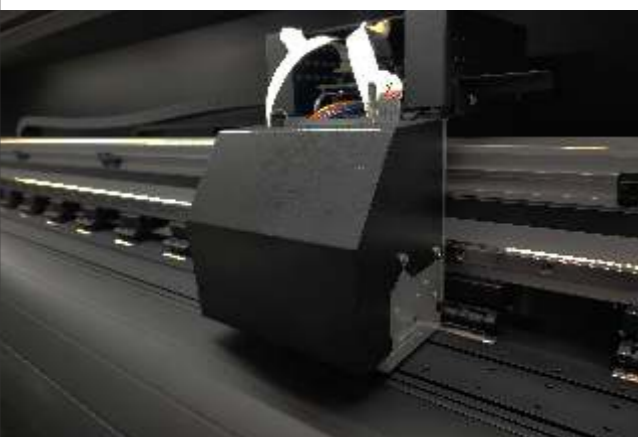

A plotter de impressão Bannerjet Eco Solvente é o melhor custo e benefício do mercado de comunicação visual. Utiliza 1 ou 2 cabeça de impressão Epson i3200 com resolução máxima de 1440 dpi de 4 cores (CMKY) chegando a uma velocidade de impressão de até 20m<sup>2</sup>/h, a vida útil da cabeça de impressão chega a ser de até 2

anos. Sua área de impressão é de 180cm de largura. Ela vem com quatro tanques de abastecimento com capacidade de 1 litro cada. Sistema de limpeza automático (up and down) com duas modalidades de limpeza Full Ink e Clear. Estrutura robusta com 6 janelas para facilitar manutenção e limpeza do equipamento. Aquecedores traseiro, na área de impressão e frontais. Garantia de 1 ano.

- Área de impressão 180cm
- Velocidade Máxima 37 m<sup>2</sup>/h
- Tamanho 260cmx70cmx130cm
- Modelo Da Cabeça De Impressão 1 ou 2 - Epson i3200
- Velocidade 50hz/60hz 110V/220V 10A
- Peso 310 Kg
- Capacidade Do Tanque De Tinta 1 Litro
- Quantidade De Tanque 4

### Impressora de alta resolução com 1 cabeça Epson i3200 U1

Apostando nos lançamentos Epson i3200 trouxemos essa grande oportunidade de triunfar no mercado de comunicação visual e produzir com alta velocidade seus banners, adesivos e lonas. As demandas aumentaram e a necessidade de algo mais produtivo foi criada, esse equipamento com 1 ou 2 cabeças, irá elevar o patamar do seu negócio pelo alto poder de produção dos seus impressos.



Item Y18E1i

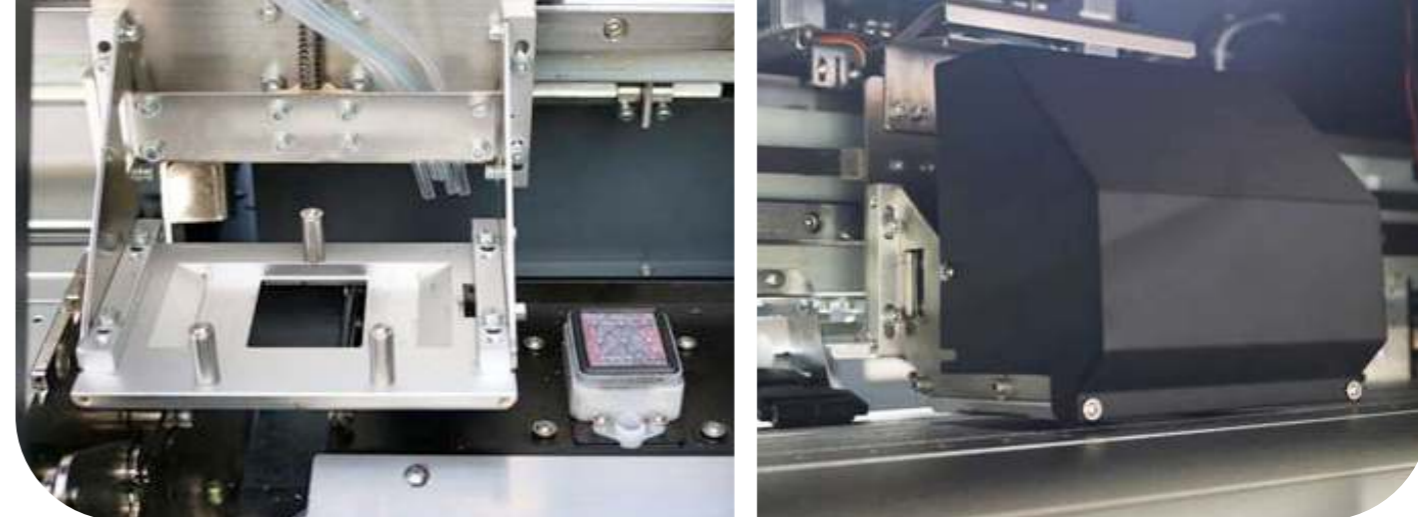

### Alta velocidade em plotter com tinta eco solvente. Lançamento Bannerjet.

A plotter de impressão Bannerjet Eco Solvente é o melhor custo e benefício do mercado de comunicação visual. Utiliza suas cabeças de impressão Epson i3200 com resolução máxima de 1440 dpi de 4 cores (CMKY) chegando a uma velocidade de impressão de até 25 m<sup>2</sup>/h, a vida útil da cabeça de impressão chega a ser de até 2 anos.

Sua área de impressão é de 160, ou 180cm de largura. Ela vem com quatro tanques de abastecimento com capacidade de 1 litro cada. Sistema de limpeza automático (up and down) com duas modalidades de limpeza Full Ink e Clear. Estrutura robusta com 6 janelas para facilitar manutenção e limpeza do equipamento. Aquecedores traseiro, na área de impressão e frontais. Garantia de 1 ano.

Assista aos vídeo de funcionamento   
Escolha o tamanho ideal para você!



- 1 cabeça Epson i3200
- Área de impressão de 1,60m
- Necessita de ambiente refrigerado
- Pressão de até 200 gramas
- Velocidade de até 25m<sup>2</sup>/h
- Velocidade de até 25m<sup>2</sup>/h
- Voltagem de 50hz/60hz 100v/200v 10A
- Peso 260/310kg
- Garantia de 1 ano



item Y33E2i

Clique e assista aos vídeos do nosso canal



## MÁQUINA DE IMPRESSÃO BANNERJET ECO SOLVENTE- 3,20M

Máquina de impressão Bannerjet com 2 cabeças Epson i3200 U1 com 3,20m de largura, equipamento fantástico com qualidade de 1440dpi com sistema de cores CMYK e velocidade de 20 a 69m<sup>2</sup>/h.

Equipamento ideal para você que deseja realizar impressões em adesivos e lonas maiores com qualidade de 1440dpi.

### ESPECIFICAÇÕES TÉCNICAS

Modelo	Bannerjet i3200 3,20m
Tamanho	1320cm
Quantidade De Cabeça De Impressão	2 unidades
Modelo Da Cabeça De Impressão	Epson i3200 U1
Velocidade Máxima	20 - 69m <sup>2</sup> /h
Botão De Emergência	Sim
Resolução	1440dpi
Quantidade De Cores	4 Cores (CMYK)
Software RIP	Photoprint
Quantidade De Tanque	4 tanques
Sistema De Mídia	Rolo a rolo
Necessário Nobreak	Sim - Mínimo recomendado: 6kva
Necessário Ambiente Refrigerado	Sim - necessário controle de temperatura e



Comunicação visual pelo  
**Mundo**

---

# A importância de viajar



Ningbo - China



Bannerjet Dallas EUA



Paris - França

19 países e mais de uma dezena de estados brasileiros no currículo.

Locais como Peru, Paraguay, Estados Unidos, Holanda, Inglaterra, Espanha, Portugal, França, Itália, Alemanha, Grécia, Israel, Tailândia, Cingapura, Taiwan, China, Coreia do Sul, República Dominicana e Hong Kong (ERA).

Todos trouxeram um ganho cultural e também um aprendizado profundo sobre o nosso seguimento ao redor do mundo.

Entendemos que em alguns países como Peru e Cingapura a organização do setor se dá de forma super interessante, as empresas em sua maioria são localizadas em galerias de vários andares, como se fosse um shopping onde apenas o setor de comunicação visual habita, um concorrente fica ao lado do outro e em muitos casos produzem a mesma coisa e em outros varia o produto a ser oferecido.

Noto uma relação desses mercados onde a organização foi feita dessa maneira, os preços são muito mais baixos do que em países que não funciona assim, porém a inadimplência é perto de 0%, pois a guerra de preços também faz com que os pagamentos sejam negociados sempre a vista.

Em países da Europa eu enxergo menos empresas de médio porte que em países da América Latina e Sul da Ásia, uma vez que as leis de poluição visual são muito avançadas em detrimento da preservação dos monumentos históricos e de toda cultura que impulsiona o turismo em volta disso, logo a publicidade tem seu papel, mas com um controle de medida, local, isso reduz muito a produção de fachadas grandes e coloridas como as vistas em países de terceiro mundo, claro que nota se algumas excessões em bairros mais distantes e algumas novidades em bairros mais comerciais.

Em Paris por exemplo é comum ver o comércio fazer o uso de toldos e para se destacarem eles criaram uma forma de ao invés de usarem uma pintura ou impressão UV no tecido, eles cortam o tecido e colocam um acrílico retro iluminado para serem vistos com maior clareza, especialmente no período noturno.

Então o impacto geral do nosso setor, está muito ligado as questões culturais e leis que controlam essa exposição.

Ainda sobre a Europa há uma preocupação muito maior com o Design contido na arte final, existem um consenso maior onde "menos é mais" onde evitam o uso de letras gigantescas e coisas hiper coloridas, seguem uma linha mais discreta e estudada, embora eu tenha visto sinalização de carros e algumas empresas em Portugal que ao meu ver passam do limite que fica quase impossível de ler em alguns casos.

Sim, existem mega empresas do setor por lá, mas focadas em impressões de super grande formato para eventos de grandes porporções, sendo torneios, exposições, exposições culturais que tem maior acontecimento no verão, pela proximidade dos países desse continente, não é incomum ocorrer intercâmbio de execução de serviço feito em um país e ser entregue no outro.

Já nos Estados Unidos noto uma super valorização desse tipo de trabalho e o motivo é simples: A mão de obra é cobrada com valor superior a produtos prontos.

Os americanos adoram os efeitos que o marketing traz, tanto que temos a maior quantidade de carros envelopados no mundo, os preços aos olhos latinos são de impressionar no entanto priorizam materiais de melhor qualidade e praticamente tudo é laminado, sendo o custo de produção bem diferente dos nossos.

Por lá é possível ver empresas de todos os tamanhos, além de terem fachadas muito maiores que na Europa é possível ver de tudo, como todo país de grande porte.

Falando da Ásia mais especificamente da China onde fui 11 vezes eu penso ser o maior mercado do planeta para o nosso seguimento.

As variações de matéria prima e tecnologias acessíveis faz com que o ramo tenha uma riqueza de opções diferente do resto do mundo, se somarmos a mão de obra vasta com diversos tipos de produtos é de fato, lindo de se ver.

A concorrência também é nessa proporção e com isso gera uma quantidade absurda de projetos diferenciados no nosso setor.

É bem possível andar por um shopping ou uma pequena área comercial e ver centenas de projetos totalmente diferentes, como fachada feita com madeira onde tenha corte das letras e o acrílico colorido por trás, na próxima ver uma mistura de ACM + Pannel de Led interativo, outra um Neon Led acrescido de algum gerador de fumaça, talvez uma vitrine com produtos em movimento, displays com interação que envolvem tecnologia touch screen e talvez tenha na sua frente uma velha e antiga fachada de lona.

Não podemos esquecer que eles possuem 1.3 bilhão de pessoas e a segunda maior economia global.

Algumas características são interessantes e diferentes do mercado Brasileiro, as impressões de banners são majoritariamente feitas por impressoras a base de água que possuem valor de aquisição e custo de tinta mais baixo e praticamente todas são laminadas e usam um perfil como acabamento, Roll Up Banner, ventosas e diversos suportes são algumas das maneiras de exibirem esses produtos, no Brasil pensando de modo generalizado ainda são muito pouco usados, isso reflete de certa forma que ainda temos muito para crescer e explorar.

Onde as viagens podem influenciar positivamente? Primeiramente em entender perfeitamente onde estamos no setor, para onde vamos e o que pode ser útil no processo de transformação da minha empresa. Acredito que o Brasil ainda esteja passando por processos de profissionalização, padronização, aprendizado para melhoria em todo o setor.

Existe uma onda de excelentes profissionais que encabeçam um movimento com vertentes diferentes, alguns falando da importância de se formalizar a empresa e começar a controlar tudo via sistema, outros com treinamentos específicos para produzir de forma mais bem acabada, outros na organização, alguns na mentoria dos proprietários.

O Brasil no meu ponto de vista não existe concorrência extrema se você se diferenciar um pouco dos outros, diferentemente da China e os mercados que comentei onde estão lado a lado, vendo segredos e preços uns dos outros, mas com pequenos avanços, e mudanças na tratativa onde se coloca o cliente no centro de tudo isso fará da vossa empresa ser superior as outras.

Do mercado Americano eu aprendi que não devemos ferir a preguiça do comprador, mas sim ajudá-lo a comprar, naquele mercado eles preferiram padronizar quase tudo, facilitando a escolha do cliente e a produção da empresa, eles possuem displays padrões em medidas padrões, preços padronizados, em muitos casos até medidas de fachada e placas padrões, sempre pensando em evitar mais mão de obra.

Na parte do marketing, ainda estamos nos primeiros passos, pois a maioria no Brasil ainda não possui um site na internet com portfólio atualizado, não possui rede social ativa, não possui canais amplos para se comunicar com seu público, esse é um aprendizado que pode te diferenciar dos demais.



SOIA - Orlando USA



Fábrica HP em Israel

Já com a Europa o aprendizado é que tudo pode mudar se as leis começarem a caminhar para redução visual como já vemos em diversas cidades brasileiras, onde muitas empresas acabaram quebrando por não terem oferta de produtos além da velha lona esticada em quadros. Porém os que tinham um olhar diferente para o setor e também focaram em produção de material de ponto de venda ( displays, vitrines, sinalização, etc ) Acabaram tendo um boom em suas empresas, pois o mercado de marketing está sempre ativo e em busca de encantar o seu comprador.

Na Coreia do Sul, uma experiência completamente diferente, um país de território limitado, economia de primeiro mundo e de alto consumo, as empresas de comunicação visual sofrem com um dilema de mão de obra escassa e super valorizada, além de custos altíssimos de aluguel, o que vi e relatei nos vídeos é um aproveitamento absurdo dos espaços físicos na produção, o uso de todas as ferramentas possíveis que possam automatizar a produção tais como: Mesas de Corte, Ilhoseiras, Refiladeiras, Máquinas UV Flatbed, Laminadoras para impressões Eco, tudo o mais automatizado possível, assim conseguem produzir muito mais em espaços cada vez mais curtos.

Final: Viajar é intrínseco do ser humano, se deslocar, comer, respirar outros ares limpa a mente e reduz o cortisol ( hormônio do stress ) trazendo um equilíbrio corporal e mental, além de ter fontes interessantes de referência ou inspiração para novos projetos.

A minha indicação é que comecem a visitar feiras do seguimento e misturem o trabalho com o lazer, abaixo algumas indicações.

Fespa - São Paulo  
Future Print - São Paulo  
Drupa - Alemanha  
Fespa - Europa  
Isa - Estados Unidos  
Sign China - China

Texto: Marden R. Alves  
Bannerjet



Shanghai - China



Seoul - Coreia do Sul



Guangzhou - China



Düsseldorf - Alemanha

Colaborador: Fala aí

## Mal sabia que varrer o chão me levaria as vendas!

Vender é a profissão mais antiga do mundo.

John H. Patterson, presidente da National Cash Register, é considerado o 1º vendedor do mundo. Desenvolveu seu próprio método de vender e o chamou de "Venda em pirâmide".

Antes de ser vendedor eu comecei na área de comunicação visual. Eu estava 'perdido'. O famoso entrar na empresa lavando banheiros. E não era muito diferente disso, mesmo. Comecei varrendo, atendendo telefone, fazendo serviço de office boy e buscando e trazendo material para os trabalhos da empresa - que na época se chamava It's Sign.

Não demorou muito para que eu começasse a fazer parte da comunicação visual propriamente dita. Comecei depilando adesivo. Como eu gostava de depilar adesivo! Era uma terapia. Depilar adesivo e ouvir um pequeno rádio ligado na emissora Jovem Pan AM. Aquilo me preenchia, depilar adesivos e ouvir as notícias.

O próximo passo foi aprender a adesivar. Personalizava pequenas placas, montava pequenos adesivos coloridos e outros serviços feitos na plotter de recorte. E quando comecei a adesivar veículo? Eu me sentia um verdadeiro artista. Limpava a superfície, posicionava o material na lataria, media para o adesivo ficar igual estava no leiaute e então começar a espatular (aplica o adesivo). Quando tirava a máscara do adesivo era como se tivesse aberto a tampa do baú do pirata - algo brilhante iluminava os meus olhos. Só não deu tempo de aprender a envelopar rs. Mas tá ótimo.

Após anos trabalhando na comunicação visual como funcionário decidi empreender. Trabalhei cerca de 7 anos por conta própria. Neste tempo aprendi bastante sobre venda. Conversar com o cliente, respeitar a individualidade de cada pessoa, agilidade e a ter cuidado para não errar no orçamento. Até que encerrei minhas atividades. Fui trabalhar como arte-finalista na empresa BM1 Digital, uma das empresas do CEO da Bannerjet, Marden Roberto Alves. Também tinha atendimento presencial com o cliente, ouvir suas necessidades e tentar fazer o melhor possível para prestar um ótimo serviço. Até que um belo dia o nosso CEO me chamou para integrar o time de vendas da Bannerjet. Qual não foi minha surpresa ao ouvir esse chamado especial. Já se vão 5 anos que faço parte desse esquadrão de vendas composto por verdadeiras feras: Amanda Vieira, Diego Collim, Guilherme Aguiar, João Victor e Leandro Rocha. Sem esquecer de mim, é claro - Márcio Alves.

Comecei varrendo chão e hoje sou vendedor nessa mega empresa, na qual "ganho duas vezes", salário + comissão. Trabalho em uma cadeira de patrão, sala refrigerada, colegas de profissão muito bacanas e gentis, almoço fresquinho (gratuito para nós, os funcionários) e onde somos muito respeitados e reconhecidos pelos diretores.

Alguém aí precisa de plotter de recorte e/ou impressão? Posso vender uma pra você!



Adesivando no estacionamento do apartamento



Visita a Fábrica da HP em Israel



Foto atual: Bannerjet S. J. Rio Preto-SP

Trabalha: Márcio José Alves  
Vendedor Bannerjet

Suprimentos

---



# Tintas ECO Solvente

Qualidade, rendimento e custo baixo.



item DX

## Alto rendimento

Eco Solvente é ideal para você que quer **qualidade**, rendimento e custo baixo em um único produto.

Rendimento de até **100 m<sup>2</sup>**. A tinta para sua máquina de impressão digital que dura mais, adere melhor e traz a estabilidade que sua impressão precisa.

Tintas com maior **durabilidade** externa fabricadas em Taiwan com inúmeras certificações, é nossa tinta número um de **vendas** para o mercado eco solvente e é compatível com todos equipamentos com cabeças Epson.

Impressione!

+durabilidade

Converta já



item DX

## Linha TT-T

Eco solvente promocional para quem precisa de economia na compra, indicada para trabalhos promocionais e de menor duração externa.

Possui CMYK, Light Cyan e Light Magenta



item KNK

## Linha Konica

Tinta Solvente Konica ideal para você que quer qualidade, rendimento e custo baixo em um único produto. Rendimento de até 100 m<sup>2</sup>. A tinta ideal para você que quer reduzir custos sem perder qualidade de impressão. Tinta ideal para impressão de fachadas, impressões de trabalhos externas. Alta durabilidade, alta pigmentação.



item ECO-I3200

## Linha i3200

Tinta i3200 foi desenvolvida para entregar um ótimo rendimento e estabilidade nas impressões de alta produção com muita qualidade e segurança.

# Tintas UV

Qualidade, rendimento e custo baixo.



## item UV-KONICA Linha UV Konica

Tinta classificada como middle na questão de elasticidade, sendo apropriada para rígidos e flexíveis com pouca curva. Super duração e resistência. Cores fortes e bom rendimento associado a estabilidade. Possui CMYK e Branco



item SL-DTF

item SOLV

## Solvente e Solução de limpeza

Soluções profissionais e adequadas a seu tipo de tinta, seja ela a base de solvente, uv ou a base de água.



## item UV-TOSHIBA Linha UV Toshiba

Apropriada para cabeças Toshiba UV, essa tinta se adequa 100% as expectativas de estabilidade, durabilidade externa e resultado de boa resolução no seu produto final. Possui CMYK, Branco e Verniz

# Tintas Originais



## item DTF-W Linha DTF - Texjet

Formulada para atender os requisitos de durabilidade após dezenas de lavagens a tinta Inkone para impressoras DTF como a texjet, possuem uma pigmentação super concentrada que reduz o gasto de tinta, além de termos laudos laboratoriais que comprovam uma durabilidade maior que a concorrência.



Especialmente desenvolvida para cabeça Tx800

# Tintas UV Tx800

Secagem rápida

Alta resistência a abrasão

Alto desempenho mesmo em mídias de baixo custo

Caixa com 1 ou 12 unidades  
Garrafas de 1L



item UV-TX800

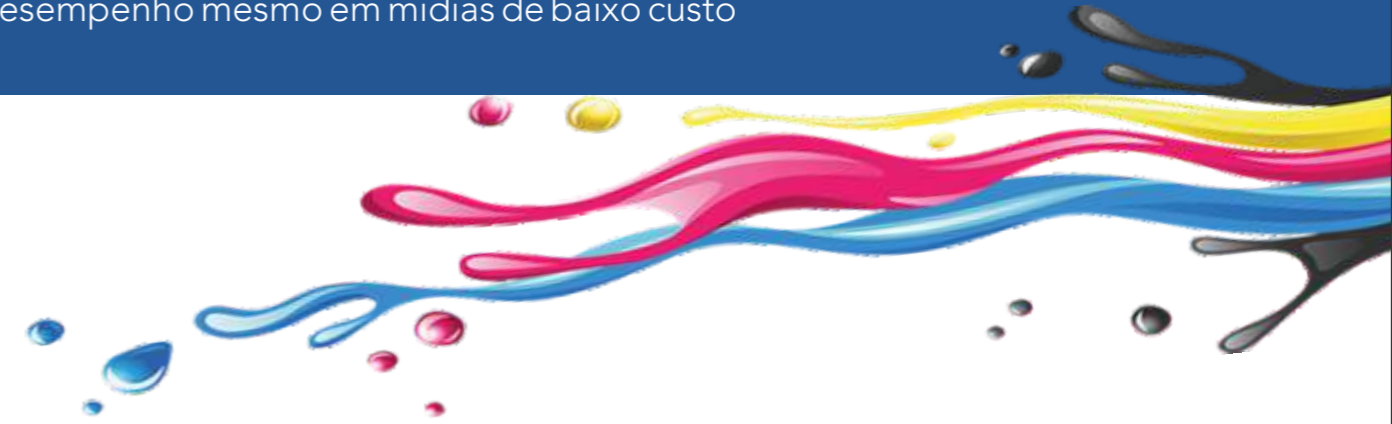

## Surpreendente

Compatível com todos equipamentos de cabeça Epson. Surpreenda-se com um custo que chega a 50% dos produtos no mercado e com a mesma entrega de qualidade e estabilidade para sua impressora.

## Equipamentos

A tinta TX800 é utilizada e demonstra excelentes resultados e rendimento em nossos equipamentos de impressão UV com cabeça EPSON



## Sobre a linha Tx800

Garrafas de Tinta da marca TX800 com tecnologia UV possuem uma elevada proporção de pigmentação, um nível reduzido de aroma, excelente estabilidade e uma ampla variedade de cores.

As tintas UV permitem uma impressão rápida e podem ser aplicadas em diversos materiais, apresentando qualidade de impressão superior, o que possibilita que o material impresso seja entregue rapidamente, já que sai da impressora seco.

O produto foi criado para atender aos requisitos de alta qualidade de cor, com durabilidade, alto rendimento, desempenho e consistência confiável, proporcionando o melhor custo-benefício.



Flatbed 6090



UV Light 60cm



DTF UV 30cm

# Nobreak On Line



## Nobreak Bannerjet - 3KVA

Nobreak Bannerjet 3Kva traz a segurança e estabilidade para seu equipamento de impressão digital. Garantia de 1 ano.

item N3KVA

## Nobreak Bannerjet - 6KVA

Aumenta a eficiência do sistema e reduz o consumo de energia elétrica.

item N6KVA



Segurança e estabilidade para seu equipamento de impressão digital.



Capacidade  
3000 VA / 2400 w

- Modelo GH11 3Kva
- Painel LCD
- Entrada 100/110/115/120/127VAC ou 200/208/220/230/240VAC Saída 220v
- Alarme Sim
- Bateria 12 V / 9 AH
- Quantidade De Bateria 6



Capacidade  
6000 VA / 4800 w

- Modelo GH11 6Kva
- Painel LCD
- Entrada e Saída 208/220/230/240VAC
- Alarme Sim
- Bateria 12 V / 9 AH
- Quantidade De Bateria 16

Cabeças de  
Impressão

---

## Cabeça de impressão saiba mais..

Uma cabeça de impressão é um componente importante de muitas impressoras, incluindo jato de tinta e impressoras térmicas. A cabeça de impressão é responsável por aplicar tinta na superfície do papel ou material criando texto ou imagens.

Existem dois tipos principais de cabeças de impressão: Térmicas e Piezoelétricas. As cabeças de impressão térmicas utilizam calor para aplicar a tinta no papel, enquanto as cabeças de impressão piezoelétricas usam uma carga elétrica para controlar o fluxo de tinta, esse conjunto de controle é chamado de Waveform.

As cabeças de impressão podem ser construídas com várias tecnologias e com diferentes materiais. Por exemplo, algumas cabeças de impressão térmicas utilizam elementos térmicos em cerâmica ou polímeros para aquecer a tinta, enquanto outras usam metais, como platina ou tungstênio.

Alguns fabricantes de impressoras incorporam as cabeças de impressão diretamente na própria impressora, enquanto outros optam por separá-las em um cartucho ou tanque de tinta removível. O tipo de cabeça de impressão e a maneira como ela é construída dependerá do tipo de impressora e da aplicação específica.

É importante lembrar que as cabeças de impressão podem ficar entupidas ou danificadas com o tempo, resultando em problemas de qualidade de impressão ou até mesmo na necessidade de substituir a cabeça de impressão por uma nova. A manutenção adequada, como a limpeza regular da cabeça de impressão e o uso de tinta de alta qualidade, o ambiente com a temperatura e umidade recomendadas podem ajudar a prolongar a vida útil da cabeça de impressão e melhorar a qualidade de impressão.



A resolução de impressão de uma impressora depende, em grande parte, da tecnologia e qualidade da cabeça de impressão. As cabeças de impressão modernas podem produzir resoluções extremamente altas, o que significa que os usuários podem imprimir imagens e texto nítidos e detalhados.

As cabeças de impressão térmicas podem ser divididas em duas categorias: as que usam uma resistência de aquecimento (como a maioria das impressoras de escritório) e as que usam uma membrana piezoelétrica. As cabeças de impressão piezoelétricas têm algumas vantagens, como a capacidade de trabalhar com uma variedade maior de tipos de tinta e produzir gotículas de tinta menores para uma maior resolução, tendo em uma só cabeça a possibilidade de gotas maiores e menores.

As cabeças de impressão podem ser bastante caras para substituir, dependendo da impressora. É por isso que muitas impressoras mais baratas têm cabeças de impressão integradas aos cartuchos de tinta e assim, quando você substitui o cartucho, também está substituindo a cabeça de impressão.

A manutenção adequada da cabeça de impressão é crucial para a longevidade e qualidade de impressão. Isso inclui limpeza regular da cabeça de impressão, a substituição de cartuchos de tinta vencidos ou vazios e o armazenamento adequado da impressora quando não estiver em uso.

# Saiba mais:

Aqui os principais modelos de cabeças de impressão no mercado mundial.

EPSON®



KONICA MINOLTA



Tx800



DX7



DX6



DX5



DX4



512 LN 42pl



512 MN 14pl



512 MH 14PL



512 LH 42PL



T3200 U3



I3200(8)-A1HD



L1440-U2



L1440-A1



512 35pl LNX



512i LNB 30pl



1024 LNB 42pl



1024 MNB 14pl



I3200-E1



I3200-A1



I3200-U1



I1600-U1



1024 MHB14PL



1024 LHB 42PL



1024 6pl SHB



1024i LHE 30pl



F1440-A1



F1080-A1



Epson 5113



Epson 4720



1024i SHE 6pl



1024i MHE-D 13pl



HS2000 6PL



512i MAB-C



S3200-A1



S3200-U1



S3200-A3



S3200-U3



REVO-E 6PL 3688H



1024i SAE-C



1024i MAE-C 14PL



HS1000



6988H

# Saiba mais:

Aqui os principais modelos de cabeças de impressão no mercado mundial.

## SEIKO



SPT 510 35PL



SPT 510 50PL



508GS solvent-base



508GS water-base



SPT 1020 35PL

## POLARIS



512 15PL



512 35PL



SM SE SL 128



nova/galaxy 256

## StarFire



SG1024 25PL/MA2C



SG1024 10PL/SA2C



SG1024 26PL/MC



SG1024 25PL/MA



SG1024 80PL/LA



SG1024 10PL/SA

## RICOH



GH2220



G4



G5I



G5



G6

## KYOCERA



KJ4B-0300-R06DS-STD1



KJ4B-0300-R06DS-TEX2



KJ4A-0300-Q06DS-WIT1  
solvent



KJ4A-RH06CST-STD1



KJ4A-TA06ATB

## TOSHIBA



CE4M



Quer saber o

**PREÇO DE TUDO?**



acesse:

[valores.bannerjet.com.br](https://valores.bannerjet.com.br)

Só digitar o item Desejado  
visto aqui na revista..

C24

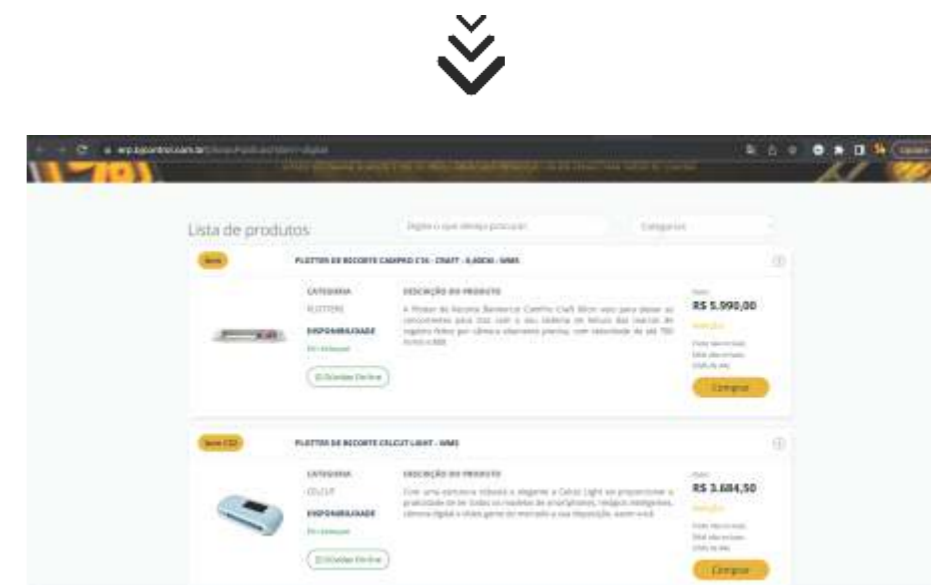

**5 Lojas**

**São José do Rio Preto SP**

Rua Jayme Miceli, 871 Mini Distrito Industrial Adail Vitorazo.

**Curitiba PR**

Rua Américo Firmino de Toledo, 840 Uberaba

**São Paulo**

Rua Jayme Miceli, 871 Mini Distrito Industrial Adail Vitorazo.

**Blumenau SC**

Rua São Valentim, 483 - Itoupava Norte

**Goiânia GO**

Av Ipanema,

[bannerjet.com.br](https://bannerjet.com.br)



@bannerjet



/bannerjet